



CORICAMA<sup>®</sup>

since 1873

# DOVE SIAMO DE MI €



MANIAGO



# IL NOSTRO MANICO, LA NOSTRA FIRMA НАША ФІРМОВА РУЧКА

## MASSIMO COMFORT E SENSIBILITÀ

La priorità di CORICAMA è garantire che lo strumento si adatti perfettamente alla sensibilità della mano del dentista, contribuendo così al benessere del paziente.

## ТОП КОМФОРТ ТА ЧУТЛИВІСТЬ

Продуктивність CORICAMA полягає в тому, щоб інструмент гарантовано адаптувався до чутливості рук стоматолога, а відповідно і пацієнт буде у вигравші також.

### LA DELICATEZZA IN UN TOCCO

Un'accurata finitura microsferica conferisce all'impugnatura una superficie satinata ed antiriflesso.

### ДЕЛІКАТНИЙ ДОТИК

Спеціальне мікросферичне фінішне шліфування інструменту забезпечує якісне сатинування та антибліковість поверхні.

### ANTISCIVOLO

Garantisce efficienza e stabilità indossando qualsiasi tipo di guanto, in diverse condizioni di umidità (saliva, sangue, acqua).

### НЕСЛИЗЬКА ПОВЕРХНЯ

Забезпечує ефективність і стабільність при використанні будь-яких типів рукавичок, в умовах різної зволоженості поверхні (слина, кров, вода).



### **ELEGANZA E BELLEZZA**

150 anni di esperienza riversati in un design minimale combinato con le più avanzate tecnologie.

### **ЕЛЕГАНТНІСТЬ І КРАСА**

150 років досвіду в поєднанні з новітніми технологіями втілились в цьому мінімалістичному дизайні.

### **QUANDO IL DESIGN SPOSA LA FUNZIONALITÀ**

Non solo design, ma anche funzionalità, con una superficie che facilita la sterilizzazione.

### **СИМБІОЗ ДИЗАЙНУ І ФУНКЦІОНАЛЬНОСТІ**

Поверхня ручки CORICAMA спеціально розроблена для полегшення процесів дезінфекції та стерилізації на благо здоров'я пацієнта.

### **LEGGEREZZA ED ERGONOMIA**

La qualità della nostra materia prima ci permette di avere un perfetto equilibrio fra peso e diametro, così da evitare l'affaticamento del polso del professionista.

### **ЛЕГКІСТЬ**

Якість нашої сировини дозволяє нам зберігати ідеальний баланс між вагою та діаметром інструменту, щоб уникнути втоми зап'ястя лікаря.

### **RESISTENTE AI GRAFFI**

La durezza del nostro acciaio è garantita da una meticolosa selezione delle materie prime.

### **СТІЙКИЙ ДО ПОДРЯПИН**

Твердість нашої сталі гарантується ретельним відбором сировини.



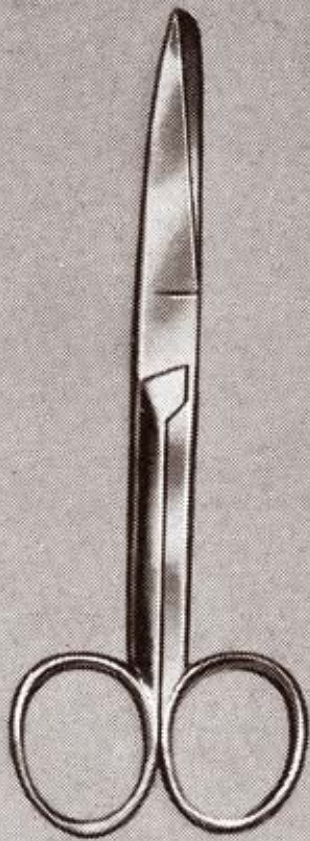

2903/A-C

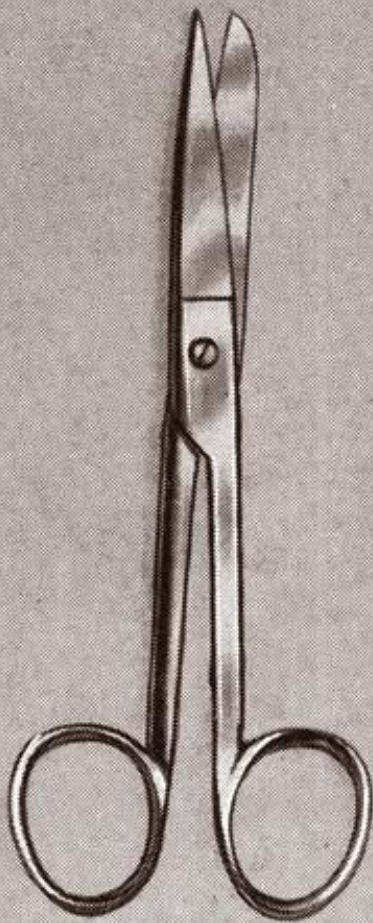

2903/E-R

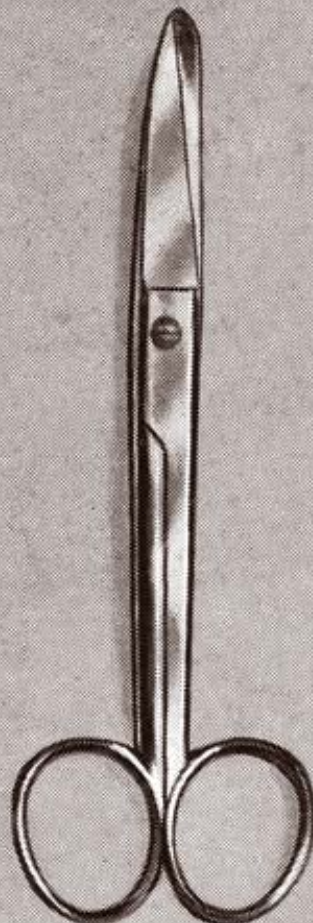

2903/E-C

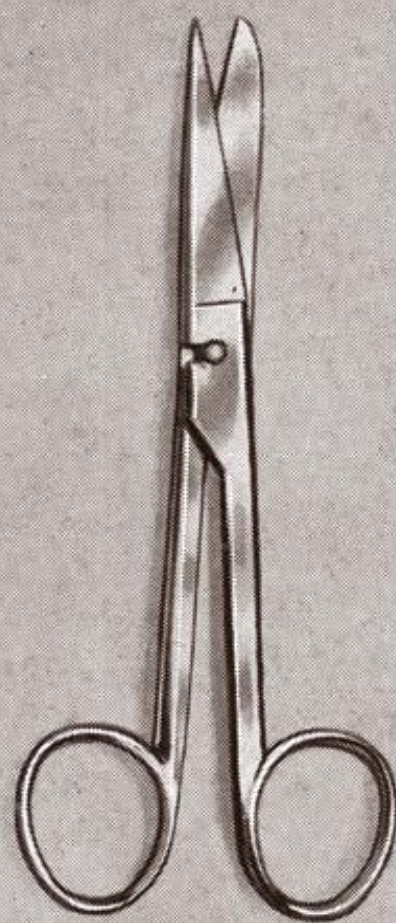

2903/D-R

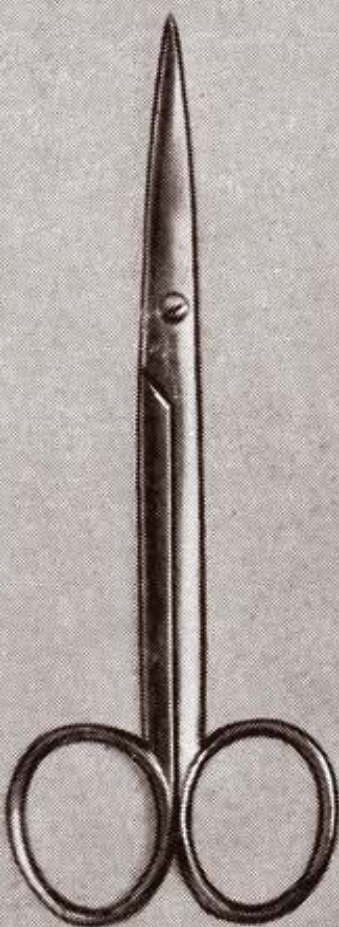

2904/E-C



3003



3004



3005



3006









3007



3008



3009

DIAGNOSTICA   ДІАГНОСТИКА	ст. 05	1	
PARODONTOLOGIA   ПАРОДОНТОЛОГІЯ	ст. 17	2	
CONSERVATIVA   РЕСТАВРАЦІЯ	ст. 41	3	
ENDODONZIA   ЕНДОДОНТІЯ	ст. 63	4	
IMPLANTOLOGIA   ІМПЛАНТОЛОГІЯ	ст. 79	5	
CHIRURGIA   ХІРУРГІЯ	ст. 95	6	
ESTRAZIONE   ВИДАЛЕННЯ	ст. 143	7	
PROTESICA   ПРОТЕЗУВАННЯ	ст. 173	8	
ACCESSORI   АКЕСУАРИ	ст. 187	9	





DIAGNOSTICA — DIAGNOSTIC

# DIAGNOSTICA – DIAGNOSTIC

# СПЕССHIETTI ДЗЕРКАЛА

Specchietti a stelo semplice - EU  
(Filettatura Europea-Metrica)

— confezioni da 12 pz

дзеркала зі стандартною різьбою - EU  
(Європейська метрична різьба)

— 12 шт. в упаковці



## 110125

N.4 PIANO  
Stelo Semplice EU  
N.4 PLANE  
стандартна різьба EU

## 110220

N.4 RODIO  
Stelo Semplice EU  
N.4 RHODIUM  
стандартна різьба EU



## 110130

N.5 PIANO  
Stelo Semplice EU  
N.5 PLANE  
стандартна різьба EU

## 110225

N.5 RODIO  
Stelo Semplice EU  
N.5 RHODIUM  
стандартна різьба EU

### PIANO | PLANE | ПЛОСКЕ

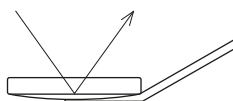

L'immagine viene riflessa dallo stato riflettente posizionato SOTTO il vetro. Зображення відображає відбиваючий шар, розташований ПІД склом.

### RODIO | RHODIUM | РОДІЄВЕ

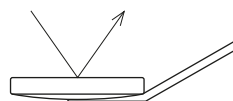

L'immagine viene riflessa dallo stato riflettente posizionato SOPRA il vetro. Зображення відображає відбиваючий шар, розташований НАД склом.



## 133402

Manico specchietto LISCIO Ø 6 mm  
+ Specchietto n.5 PIANO  
Ручка дзеркала ГЛАДКА Ø 6 мм гладенька  
+ Дзеркало n.5 PLANE



## 133502

Manico specchietto LISCIO Ø 8 mm  
+ Specchietto n.5 PIANO  
Ручка дзеркала ГЛАДКА Ø 8 мм  
+ Дзеркало n.5 PLANE

## MANICI PER SPECCHIETTI РУЧКИ ДЛЯ ДЗЕРКАЛА



### 113400

LISCIO  
ГЛАДКА

— Ø 6 мм / 120 мм



### 113500

LISCIO  
ГЛАДКА

— Ø 8 мм / 120 мм



### 113800

OTTAGONALE  
ОКТАГОНАЛЬНА

— 120 мм



### 113840

ESAGONALE  
ГЕКСАГОНАЛЬНА

— 125 мм

# MICRO SPECCHIETTI

## МІКРО ДЗЕРКАЛА



Stelo mod. LISCIO Micro  
specchietti e Micro lame

Ручка ГЛАДКА для  
мікродзеркал та мікролез



**110810**

Micro specchietto  
prismatico

Мікродзеркало  
призматичне



**110820**

Micro specchietto  
quadrato

Мікродзеркало  
квадратне



**110830**

Micro specchietto  
tondo

Мікродзеркало  
кругле



**112030**

Liscio  
per MICRO-SPECCHIETTI  
e MICRO-LAME

Тримач гладкий  
для МІКРОДЗЕРКАЛ  
та МІКРОЛЕЗ

— 135 мм



# PINZETTE PER MEDICAZIONI

## ПІНЦЕТИ ДЛЯ ПЕРЕВ'ЯЗОК

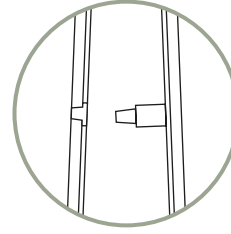

Evita  
l'accavallarsi  
delle punte

запобігає бічному  
зісковзуванню  
кінчиків



**162560**  
FLAGG



**162565**  
COLLEGE



**162585**  
COLLEGE  
con fermo  
COLLEGE  
3 замком



**162770**  
MERIAM



**162780**  
MERIAM  
Diamantata  
MERIAM  
Алмазне  
покриття

# SPECILLI - manico singolo

## ЕКСПЛОРЕРИ - односторонні

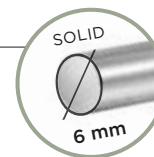
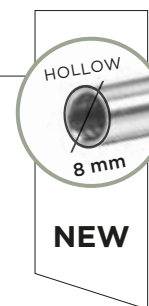

ORA DISPONIBILI anche con manico di diametro 8 mm.

ТЕПЕР ДОСТУПНІ також з новою ручкою 8 мм



**170410**

N.2

— Ø 6 mm



**170415**

N.23

— Ø 6 mm



**170425**

N.3A

— Ø 6 mm



**170440**

N.11

— Ø 6 mm



**170450**

N.12

— Ø 6 mm



**170455**

N.8A

— Ø 6 mm

**170510**

N.2

— Ø 8 mm

**170515**

N.23

— Ø 8 mm

**170525**

N.3A

— Ø 8 mm

**170540**

N.11

— Ø 8 mm

**170550**

N.12

— Ø 8 mm

**170555**

N.8A

— Ø 8 mm



**170460**

N.9

— Ø 6 mm



**170465**

N.10

— Ø 6 mm



**170470**

N.16

— Ø 6 mm



**170475**

N.6

— Ø 6 mm



**170490**

N.17

— Ø 6 mm

**170560**

N.9

— Ø 8 mm

**170565**

N.10

— Ø 8 mm

**170570**

N.16

— Ø 8 mm

**170575**

N.6

— Ø 8 mm

**170590**

N.17

— Ø 8 mm



# SPECILLI - manico singolo

## ЕКСПЛОРЕРИ - односторонні

NEW

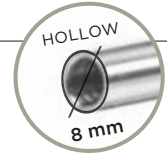

6  
C  
Carbon

## GRAFITE

Diagnosi precisa e in meno tempo?  
Grazie al rivestimento nero opaco si  
riduce il riflesso e allo stesso tempo  
aumenta il contrasto.

Точна та швидша діагностика?  
Матове чорне покриття менше  
відблискує та краще контрастує.



6  
C  
Carbon



**170514**

N.23 - GRAFITE

— Ø 8 MM - C\*

6  
C  
Carbon



**170554**

N.8A - GRAFITE

— Ø 8 MM - C\*

6  
C  
Carbon



**170564**

N.9 - GRAFITE

— Ø 8 MM - C\*

6  
C  
Carbon



**170574**

N.6 - GRAFITE

— Ø 8 MM - C\*

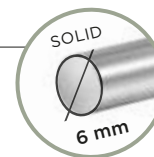

# SPECILLI - manico doppio

## ЕКСПЛОРЕРИ - двосторонні



**178420**  
N.23/17  
— Ø 6 мм



**178430**  
N.23/17 A  
— Ø 6 мм



**178440**  
N.23/6  
— Ø 6 мм



**178450**  
N.6/3  
— Ø 6 мм



**179420**  
N.11/12 Old  
Dominion  
University (ODU)  
— Ø 6 мм

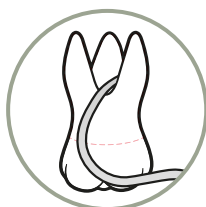
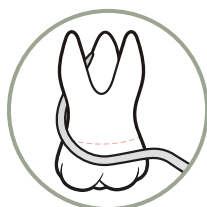

SONDE NABERS: Per misurare la profondità orizzontale e verticale della tasca dei denti multi-radicali nelle aree di forcazione.

NABERS ЗОНДИ Для вимірювання горизонтальної та вертикальної глибини кишень багатокореневих зубів у ділянках фуркації.



**178485**  
NABERS  
Sonda/ Зонди  
2N - Кольорове кодування



**178490**  
NABERS  
Sonda/ Зонди  
2N



## SPECCHIETTI FOTOGRAFICI ФОТОГРАФІЧНІ ДЗЕРКАЛА



Per immagini intra-orali necessarie alla pianificazione del trattamento di restauro, alla valutazione dell'arcata dentale e delle superfici occlusali dei denti. Uno specchio posizionato correttamente abbastanza in profondità nella bocca del paziente cattura tutta la panoramica fino alla parte distale dei secondi molari.

Для внутрішньоротових зображень, необхідних для планування реставраційного лікування, оцінки зубної дуги та оклюзійних поверхонь зубів. Повністю зніміть огляд рота до дистальної частини другого моляра, розташувавши дзеркало достатньо глибоко в роті пацієнта.



Eliminare o ridurre l'appannamento riscaldando lo specchio (o mettendolo sotto l'acqua calda) appena prima dell'inserimento o chiedere semplicemente all'assistente di soffiare delicatamente sullo specchio. È anche utile chiedere al paziente di trattenere il respiro quando lo specchio è inserito per evitare ulteriore appannamento.

Усуньте або зменшіть запотівання, нагрівши дзеркало (або помістивши його під гарячу воду) безпосередньо перед вставленням, або просто попросіть асистента обережно подути на дзеркало. Також корисно буде попросити пацієнта затримати дихання, коли дзеркало вставлено, щоб запобігти подальшому запотіванню.



Utilizzare divaricatori appropriati per manipolare le labbra del paziente e per creare uno spazio sufficiente per poter inserire lo specchio.

Використовуйте відповідні ретрактори, щоб маніпулювати губами пацієнта та створити достатньо місця для вставлення дзеркала.

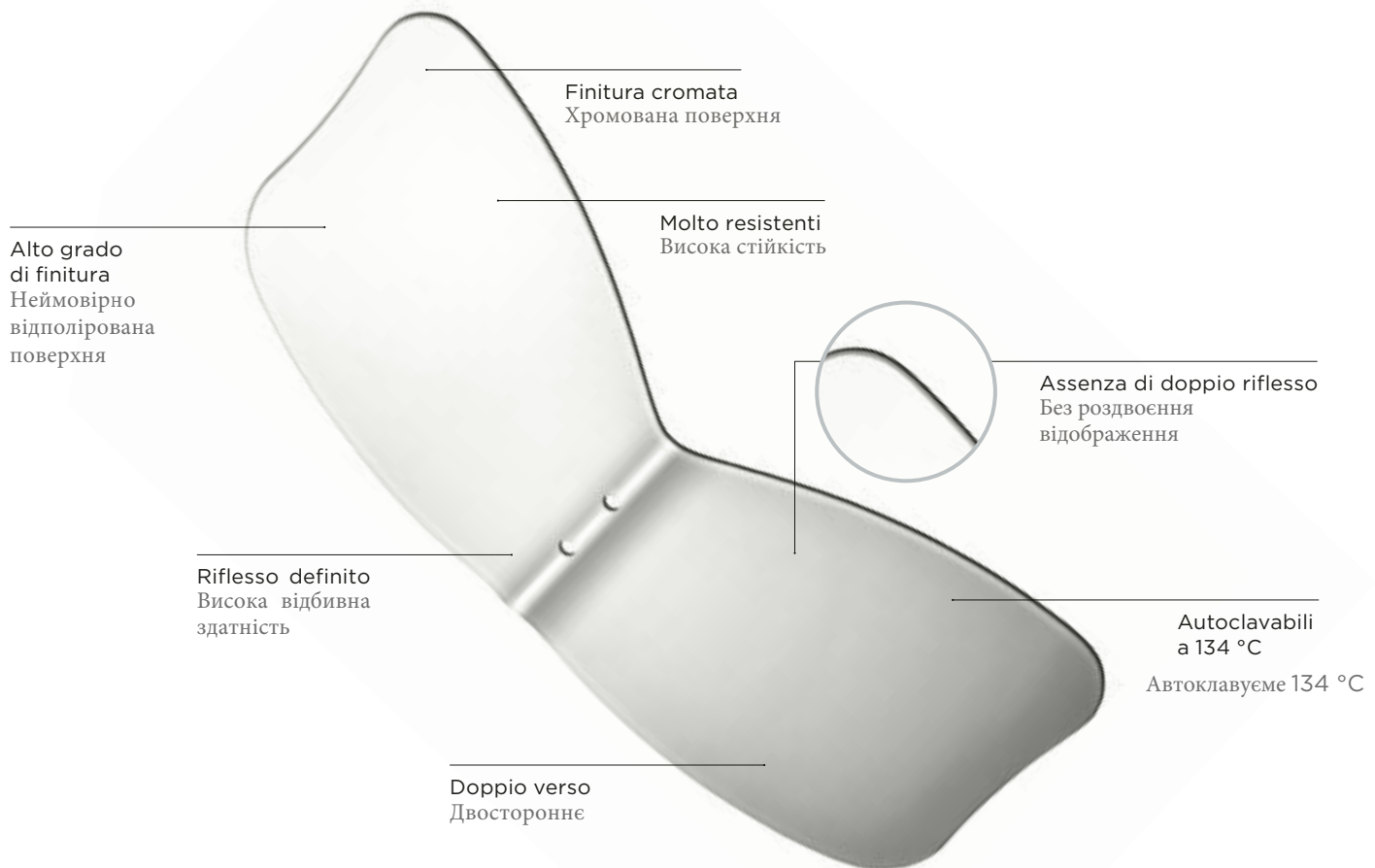

# SPECCHIETTI FOTOGRAFICI E LAME DI CONTRASTO ФОТОГРАФІЧНІ ДЗЕРКАЛА ТА КОНТРАСТЕРИ



**142020**  
Occlusale  
Оклюзійне  
— h 165 mm



**142040**  
Occlusale  
Оклюзійне  
— h 160 mm



**142060**  
Linguale  
Лінгвальне  
— h 140 mm



**142080**  
Palatale  
Палатальне  
— h 75 mm



**143010**  
Contrasto  
Контрастер  
— h 190 mm



**143020**  
Contrasto  
Контрастер  
— h 185 mm



**143030**  
Contrasto  
Superiore piccolo  
Контрастер  
верхній, малий



**143040**  
Contrasto Superiore  
standard  
Контрастер  
Верхній, стандартний

## DIVARICATORI FOTOGRAFICI ФОТОГРАФІЧНІ РЕТРАКТОРИ



Bordi smussati e arrotondati per evitare di infierire sulla gengiva e minimizzare il disagio per il paziente. Per consentire la massima visualizzazione di tutti i denti e le creste alveolari, retrainere e tirare le guance e le labbra del paziente lateralmente e allontanarle (leggermente in avanti) dai denti e dalle gengive. La forma speciale dei retrattori e degli espansori fotografici permette che le guance e le labbra si ripieghino verso l'esterno. Bagnare i retrattori poco prima dell'inserimento facilita il processo di posizionamento con un disagio minimo per il paziente.

Скошені та закруглені краї, щоб уникнути подразнення ясен і мінімізувати дискомфорт для пацієнта. Щоб забезпечити максимальну візуалізацію всіх зубів і альвеолярних хребтів, відтягніть щоки і губи пацієнта вбік і відтягніть їх (трохи вперед) від зубів і ясен. Спеціальна форма ретракторів і фотографічних розширювачів дозволяє щокам і губам загортатися назовні. Змочування ретрактора незадовго до введення полегшує процес розміщення з мінімальним дискомфортом для пацієнта.

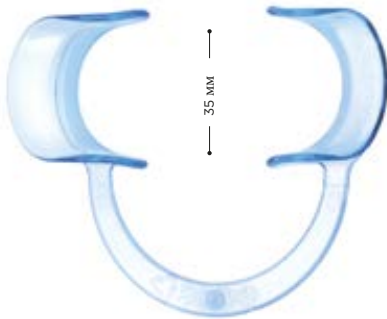

### 561910

Espansore piccolo  
Розширювач  
малий

— 2 pz / шт.

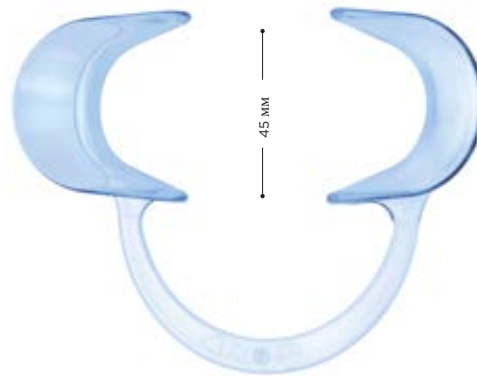

### 561920

Espansore standard  
Розширювач  
стандартний

— 2 pz / шт.



### 561930

Divaricatore  
piccolo  
Щічний ретрактор  
малий

— 2 pz / шт.



### 561940

Divaricatore  
standard  
Щічний ретрактор  
стандартний

— 2 pz / шт.



PARODONTOLOGIA — PERIODONTAL



# STRUMENTI PARODONTALI ПАРОДОНТОЛОГІЧНІ ІНСТРУМЕНТИ

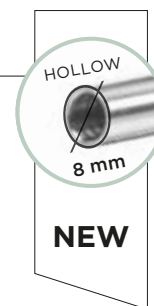

PINZETTE SEGNATASCHE  
ПІНЦЕТ З МАРКУВАННЯМ КИШЕНЬ



**214710**

CRANE-KAPLAN  
sinistra  
лівий



**214715**

CRANE-KAPLAN  
destra  
правий



**281510**

TUNNELING 1

**281520**

TUNNELING 2

**281530**

TUNNELING 3

Інструменти для тунелювання

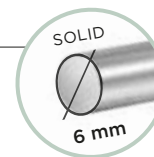

# SONDE PARODONTALI

## ЗОНДИ ПАРОДОНТОЛОГІЧНІ

Sonde parodontali tradizionali con scala metrica tornita a CNC nero.

Пародонтологічні стандартні зонди з градуюванням.

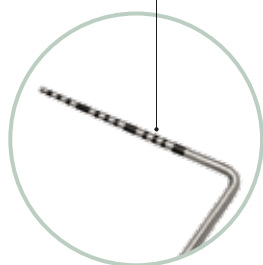

**212410**

CP12

3-6-9-12 mm



**212420**

CP11

3-6-8-11 mm



**212430**

CP12  
UNC - University of  
North Carolina

1-2-3-4-5-6-7-8-9  
10-11-12 mm

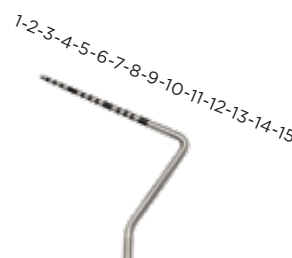

**212440**

CP15  
UNC - University of  
North Carolina

1-2-3-4-5-6-7-8-9  
10-11-12-13-14-15 mm



**212450**

WHO

3,5-5,5-8,5-11,5 mm

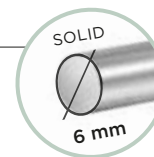

# SONDE PARODONTALI ЗОНДИ ПАРОДОНТОЛОГІЧНІ

MARCATURA SCANALATA / КАНАВКОПОДІБНІ ПОЗНАЧКИ

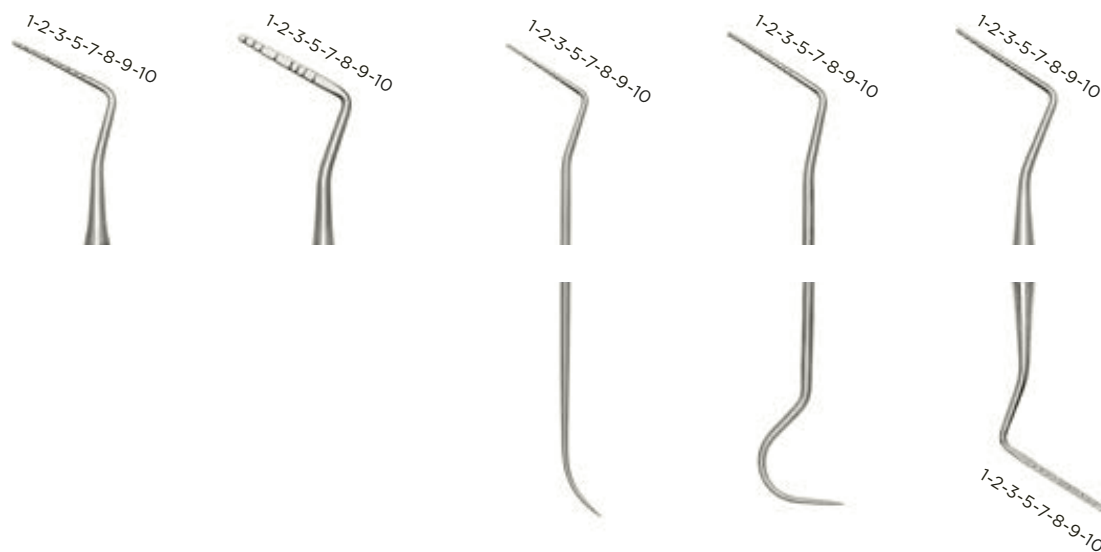

## 212465

WILLIAMS  
arrotondata  
круглий

1-2-3-5-7-8-9-10 мм

## 212480

GOLDMAN-FOX  
piatta  
плоский

1-2-3-5-7-8-9-10 мм

## 214410

WILLIAMS 3A  
arrotondata  
круглий

1-2-3-5-7-8-9-10 мм

## 214450

WILLIAMS/23  
arrotondata  
круглий

1-2-3-5-7-8-9-10 мм

## 214460

GOLDMAN-FOX  
WILLIAMS  
arrotondata / piatta  
круглий / плоский

1-2-3-5-7-8-9-10 мм

MARCATURA LASER / ЛАЗЕРНІ ПОЗНАЧКИ

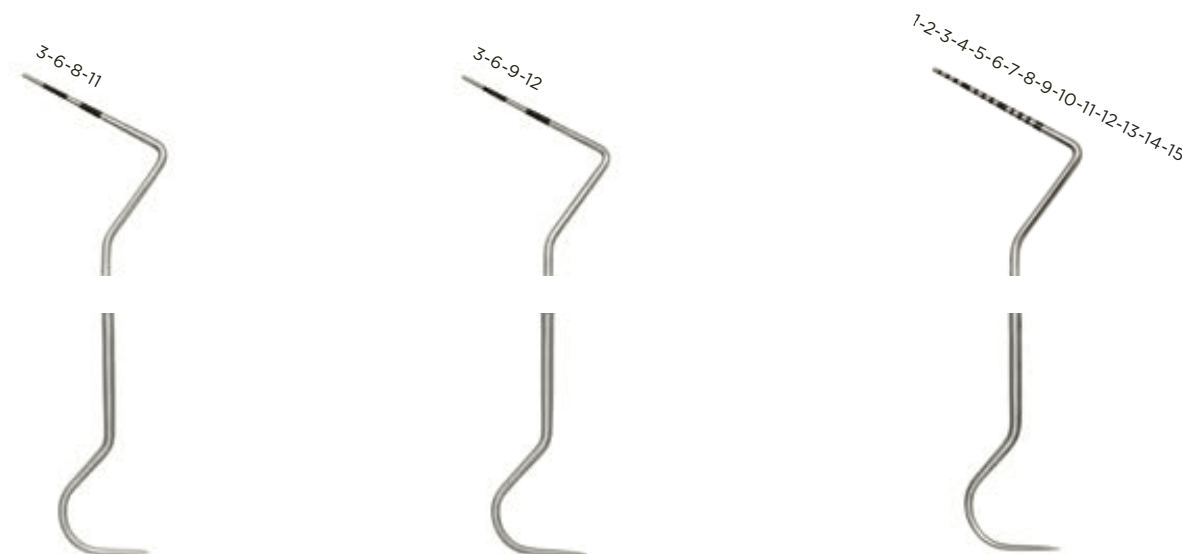

## 214480

CP11/23  
arrotondata  
круглий  
3-6-8-11 мм

## 214485

CP12/23  
arrotondata  
круглий  
3-6-9-12 мм

## 214490

CP15-UNC/23  
arrotondata  
круглий  
1-2-3-4-5-6-7-8-9  
10-11-12-13-14-15 мм



## CURETTES E SCALERS

### КЮРЕТИ І СКЕЙЛЕРИ

#### CURETTES GRACEY

##### КЮРЕТИ ГРЕЙСІ

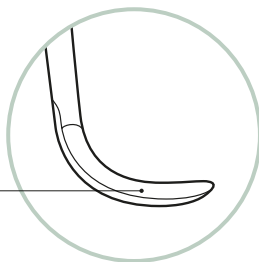

affilatura singola  
одностороння ріжуча  
кромка

- Per la rimozione del tartaro sub-gengivale e la pulizia radicolare.
- Specifiche per area: progettate per adattarsi alla superficie del dente da trattare.
- a solo su un lato.
- Lama/Tagliente angolato a 70° rispetto allo stelo.
- Sezione semi-circolare e punte arrotondate per una pulizia subgengivale meno traumatica.
- Parte lavorante curvata su due piani: verso l'alto e lateralmente.

- Для видалення піддясенного каменю
- Специфіка за зоною роботи: призначена для адаптації до конкретної ділянки або поверхні зуба, що підлягає лікуванню.
- Заточені тільки з одного боку.
- Лезо/ріжуча кромка зміщена збоку на 70° відносно ніжки інструменту.
- Заокруглена задня частина (напівкруглий поперечний переріз) і заокруглений кінчик для менш травматичного піддясенного очищення.
- Робоча частина вигнута у двох площинах: вгору і вбік.

#### CURETTES UNIVERSALI

##### КЮРЕТИ УНІВЕРСАЛЬНІ

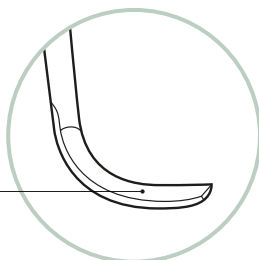

affilatura doppia  
двостороння ріжуча  
кромка

- Per la rimozione del tartaro sub-gengivale e la pulizia radicolare.
- Progettate per adattarsi a tutte le superfici dentali da trattare.
- Affilate su entrambi i lati.
- Lama/Tagliente perpendicolare a 90° gradi rispetto allo stelo.
- Sezione semi-circolare e punte arrotondate per una pulizia subgengivale meno traumatica.
- Parte lavorante curvata solo su un piano: verso l'alto e non lateralmente.

- Для видалення над- та піддясенного каменю
- Розроблено для адаптації до всіх поверхонь зубів, які підлягають лікуванню.
- Заточені з двох сторін.
- Леза/Ріжучі кромки перпендикулярні під кутом 90° відносно ніжки інструменту.
- Заокруглена задня частина (напівкруглий поперечний переріз) і заокруглений кінчик для менш травматичного піддясенного очищення.
- Робоча частина вигнута тільки в одній площині: вгору, а не вбік.

#### SCALERS

##### SICKLE SCALERS

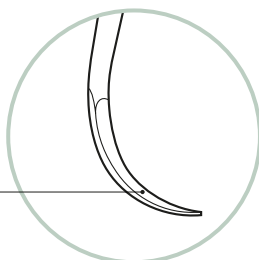

affilatura doppia  
двостороння ріжуча  
кромка

- Per la rimozione del tartaro sopra-gengivale.
- Progettate per adattarsi a tutte le superfici dentali da trattare.
- Affilate su entrambi i lati.
- Lama/Tagliente e Punta/Tagliente perpendicolare a 90° gradi rispetto allo stelo.
- Sezione triangolare e punte affilate per una più efficace pulizia sopra-gengivale.
- Parte lavorante curvata solo su un piano: verso l'alto e non lateralmente.

- Для видалення наддясенного каменю
- Розроблено для адаптації до всіх поверхонь зубів, які підлягають лікуванню.
- Заточені з двох сторін.
- Леза/ріжучі кромки перпендикулярні під кутом 90° відносно ніжки інструменту.
- Трикутний поперечний переріз і загострений кінчик для легшого видалення значного наддясенного каменю.
- Робоча частина вигнута тільки в одній площині: вгору, а не вбік.

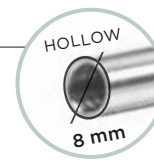

# CURETTE GRACEY

## КЮРЕТИ ГРЕЙСІ

La GRACEY è una curette di altissima qualità con un grado di affilatura superiore per garantire una maggior durezza e quindi resistenza all'usura. Il risultato: un curettage più efficace e duraturo nel tempo anche in caso di utilizzo molto intenso. Le curette Gracey si suddividono in:

ГРЕЙСІ - це високоякісна кюретка з вищим ступенем загострення, що забезпечує більшу твердість і стійкість до зношування. Результат: більш ефективний і тривалий кюретаж, навіть при дуже інтенсивному використанні інструменту. Кюрети Грейсі поділяються на:

### STANDARD СТАНДАРТНІ



- Progettate per adattarsi alla superficie del dente da trattare.
- Affilate solo su un lato.
- Lama/Tagliente inclinato di 70° rispetto allo stelo.
- Sezione semi-circolare a pulizia subgingivale meno traumatica.
- Розроблено для адаптації до конкретної ділянки або поверхні зуба.
- Заточені тільки з одного боку.
- Лезо/ріжуча кромка під кутом 70° відносно до ніжки інструменту.
- Заокруглений кінчик для менш травматичного під'ясенного чищення.

### RIGID ЖОРСТКІ



- Stelo più grosso e meno flessibile rispetto alle "Gracey Standard".
- Indicate per operazioni che solitamente richiedono l'utilizzo di Scalers.
- Більш товста і менш гнучка ніжка інструменту, ніж у «Gracey Standard».
- Використовується для усунення значних зубних відкладень, які зазвичай усувають за допомогою скайлера.

### LONG ДОВГІ



- Stelo più lungo di 3 mm rispetto alle "Gracey Standard" per intervenire più in profondità nelle tasche parodontali.
- Кінчик на 3 мм довший за «Gracey Standard» для глибшого проникнення в пародонтальні кишені.

### SHORT КОРОТКІ



- Stelo più lungo e lama più corta rispetto alle "Gracey Standard" per intervenire più in profondità nelle tasche parodontali.
- Ті ж характеристики, як у «Gracey Standard», але з коротшим кінчиком, що дозволяє легше під'ясенно вставляти в найглибші та вузькі пародонтальні кишені.

### COLORI IDENTIFICATIVI | КОЛЬОРОВЕ КОДУВАННЯ

DENTI ANTERIORI  
АНТЕРІАЛЬНІ ЗУБИ

DENTI ANTERIORI  
АНТЕРІАЛЬНІ ЗУБИ

DENTI POSTERIORI, SUPERFICI  
BUCCALI E LINGUALI  
ПОСТЕРІАЛЬНІ ЗУБИ, БУКАЛЬНІ  
ТА ЛІНГВАЛЬНІ ПОВЕРХНІ

DENTI POSTERIORI,  
SUPERFICI MESIALI  
ПОСТЕРІАЛЬНІ ЗУБИ,  
МЕЗІАЛЬНІ ПОВЕРХНІ

DENTI POSTERIORI,  
SUPERFICI DISTALI  
ПОСТЕРІАЛЬНІ ЗУБИ,  
ДИСТАЛЬНІ ПОВЕРХНІ

**1-2** Incisivi e Canini  
Різці та ікла

**3-4** Incisivi e Canini  
Різці та ікла

**5-6** Anteriori  
e Premolari  
Антеріальні та  
премоляри

**7-8** Premolari e Molari  
Премоляри та моляри

**9-10** Premolari e Molari  
Премоляри та моляри

**11-12** Premolari e Molari  
Премоляри та моляри

**15-16** Premolari e Molari  
Премоляри та моляри

**13-14** Molari  
Моляри

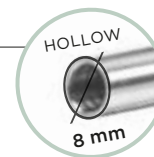

# CURETTE GRACEY - STANDARD

## КЮРЕТИ ГРЕЙСІ - СТАНДАРТНІ



**215510**

СТАНДАРТНА

● 1-2



**215520**

СТАНДАРТНА

● 3-4



**215530**

СТАНДАРТНА

● 5-6



**215540**

СТАНДАРТНА

● 7-8



**215550**

СТАНДАРТНА

● 9-10



**215560**

СТАНДАРТНА

● 11-12



**215570**

СТАНДАРТНА

● 13-14



**215580**

СТАНДАРТНА

● 15-16

# CURETTE GRACEY - STANDARD

## КЮРЕТИ ГРЕЙСІ - СТАНДАРТНІ

**NEW**

<sup>6</sup>C  
Carbon

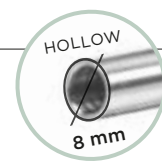

# GRAFITE

La biocompatibilità del rivestimento si adatta pienamente alle procedure paradontali più complesse non pregiudicando il tessuto. La parte lavorante della curette viene esaltata dalla durezza del DLC, così da far persistere l'affilatura nel tempo.

Біосумісність покриття повністю адаптується до найскладніших пародонтологічних процедур, не пошкоджуючи тканини. Робоча частина кюретки посилена твердістю DLC покриття, так що інструмент залишається гострим протягом тривалішого часу.

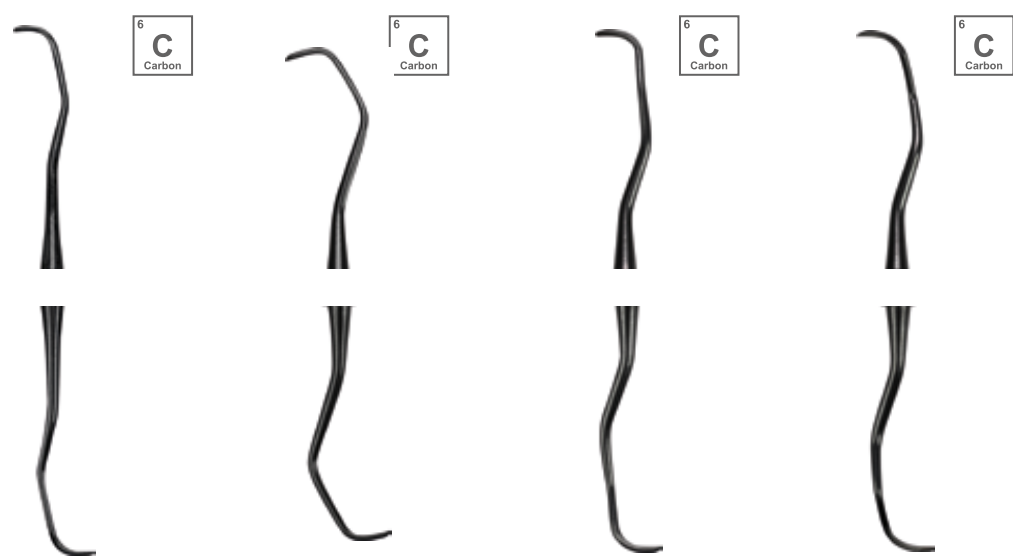

**215514**

СТАНДАРТНА  
GRAFITE - C\*

● 1-2

**215544**

СТАНДАРТНА  
GRAFITE - C\*

● 7-8

**215564**

СТАНДАРТНА  
GRAFITE - C\*

● 11-12

**215574**

СТАНДАРТНА  
GRAFITE - C\*

● 13-14

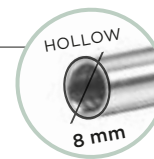

# CURETTE GRACEY - RIGID

## КЮРЕТИ ГРЕЙСІ - ЖОРСТКІ



**217510**

ЖОРСТКА

● 1-2



**217520**

ЖОРСТКА

● 3-4



**217530**

ЖОРСТКА

● 5-6



**217540**

ЖОРСТКА

● 7-8



**217550**

ЖОРСТКА

● 9-10



**217560**

ЖОРСТКА

● 11-12



**217570**

ЖОРСТКА

● 13-14

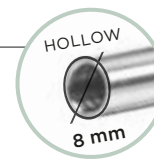

# CURETTE GRACEY - LONG

## КЮРЕТИ ГРЕЙСІ - ДОВГІ



**218510**

ДОВГА

● 1-2

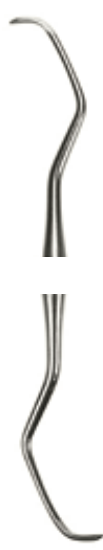

**218520**

ДОВГА

● 3-4



**218530**

ДОВГА

● 5-6

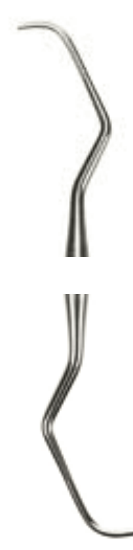

**218540**

ДОВГА

● 7-8



**218550**

ДОВГА

● 9-10



**218560**

ДОВГА

● 11-12

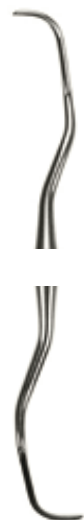

**218570**

ДОВГА

● 13-14



CORICAMA

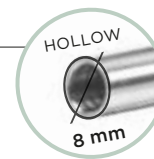

# CURETTE GRACEY - SHORT

## КЮРЕТИ ГРЕЙСІ - КОРОТКІ



**219510**

КОРОТКА

● 1-2



**219520**

КОРОТКА

● 3-4



**219530**

КОРОТКА

● 5-6



**219540**

КОРОТКА

● 7-8



**219550**

КОРОТКА

● 9-10



**219560**

КОРОТКА

● 11-12



**219570**

КОРОТКА

● 13-14

# CURETTE GRACEY - SHORT

## КЮРЕТИ ГРЕЙСІ - КОРОТКІ

### GRAFITE

**NEW**

**6**  
**C**  
Carbon

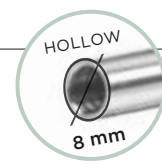

**6**  
**C**  
Carbon

**219514**  
КОРОТКА  
GRAFITE - C\*  
● 1-2



**6**  
**C**  
Carbon

**219544**  
КОРОТКА  
GRAFITE - C\*  
● 7-8



**6**  
**C**  
Carbon

**219564**  
КОРОТКА  
GRAFITE - C\*  
● 11-12



**6**  
**C**  
Carbon

**219574**  
КОРОТКА  
GRAFITE - C\*  
● 13-14

C\* - Графітові кінчики



**CORICAMA**

## STRUMENTI PER IMPIANTI ІНСТРУМЕНТИ ДЛЯ ІМПЛАНТАТІВ

La linea di curette in titanio CORICAMA nasce come soluzione sicura ed efficace per far fronte all'aggressione batterica osservata nel collo degli impianti. Gli studi dimostrano come il normale acciaio possa contaminare e soprattutto danneggiare il titanio degli impianti, e come gli strumenti in plastica non siano efficienti nella rimozione batterica.

Була розроблена лінія титанових кюрет CORICAMA як безпечний і ефективний засіб боротьби з бактеріальними відкладеннями які спостерігаються на шийці імплантатів. Дослідження показують, як звичайна сталь може забруднювати і особливо пошкодити імплантати, а пластикові інструменти будуть неефективні для видаленні бактеріальних відкладень.

NEW



La colorazione blu delle punte **INTERAMENTE IN TITANIO** facilita l'identificazione dello strumento sul piano di lavoro.

Синє забарвлення робочого вістря інструменту, що виготовлене **ПОВНІСТЮ З ТИТАНУ**, полегшує його ідентифікацію під час роботи.

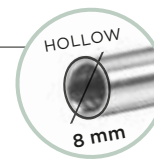

# CURETTE - SHORT - TITANIO

## КЮРЕТИ - КОРОТКІ - ТИТАНОВІ



<sup>22</sup>  
Ti  
Titanium

**219532**

GRACEY  
5/6

— Ti\*



<sup>22</sup>  
Ti  
Titanium

**219542**

GRACEY  
7/8

— Ti\*



<sup>22</sup>  
Ti  
Titanium

**219562**

GRACEY  
11/12

— Ti\*



<sup>22</sup>  
Ti  
Titanium

**219572**

GRACEY  
13/14

— Ti\*



<sup>22</sup>  
Ti  
Titanium

**223552**

COLUMBIA  
4R/4L

— Ti\*



<sup>22</sup>  
Ti  
Titanium

**234587**

HYGIENIST  
H6/H7

— Ti\*



CORICAMA



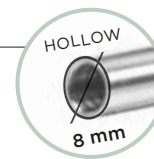

## CURETTE UNIVERSALI

### КЮРЕТИ УНІВЕРСАЛЬНІ



**223510**

LANGER  
1/2



**223520**

LANGER  
3/4



**223530**

LANGER  
5/6



**223540**

COLUMBIA 2R/2L



**223550**

COLUMBIA 4R/4L



**223560**

COLUMBIA  
13/14



**224590**

YOUNGER-GOOD  
7/8

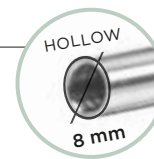

# CURETTE UNIVERSALI - McCALL

## КЮРЕТИ УНІВЕРСАЛЬНІ - McCALL

APPUNTITA / ГОСТРЕ ВІСТРЯ



**224510**

11/12  
Appuntita  
Гостра



**224520**

11A/12A  
Appuntita  
Гостра



**224540**

13S/14S  
Appuntita  
Гостра



**224530**

13/14  
Posteriore  
Постеріальна



**224550**

17/18  
Punta sottile  
per molari  
Вузька,  
для молярів



**224560**

17S/18S  
Punta sottile  
per molari  
Вузька,  
для молярів



CORICAMA



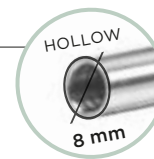

## CURETTE UNIVERSALI - GOLDMAN-FOX

### КЮРЕТИ УНІВЕРСАЛЬНІ - GOLDMAN-FOX



**225510**

N.1



**225520**

N.2



**225530**

N.3



**225540**

N.4



**225550**

N.5

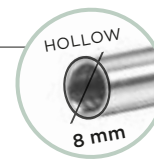

# SCALER СКЕЙЛЕРИ



**234510**

204 SD

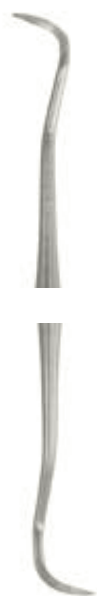

**234520**

204 S



**234540**

TAYLOR  
2/3



**234550**

CI  
2/3

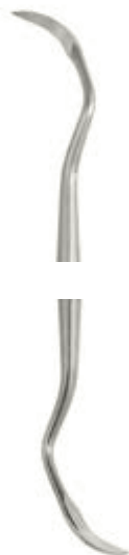

**234560**

CRANE-KAPLAN  
CK6



**235480**

MITCHELL



**235490**

CUMINE



**222530**

Svizzero universale  
Швейцарський  
універсальний



**CORICAMA**



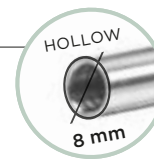

# SCALER СКЕЙЛЕРИ



## JAQUETTE



**236540**

JAQUETTE  
30/33



**236550**

JAQUETTE  
31/32



**236555**

JAQUETTE  
34-35



**225500**

MORSE  
0/00

## TOWNER - JAQUETTE



**236570**

TOWNER U15  
JAQUETTE J30



**236575**

TOWNER U15  
JAQUETTE J33



**236580**

HYGIENIST H5  
JAQUETTE J33

## HYGIENIST



**236585**

HYGIENIST H6/H7

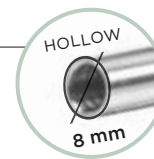

# SCALPELLI CHIRURGICI ДОЛОТА ПАРОДОНТОЛОГІЧНІ

- Lama/bordo di taglio con angolazioni e curvature diverse rispetto al manico.
- Ріжучі леза/кромки з різними кутами і кривизною вигину.



**251510**

N.1

**251520**

N.2

3,0 mm



**251550**

TG-0

3,0 mm



**251540**

TG



**251560**

OCHSENBEIN  
N.3



**251570**

OCHSENBEIN  
N.4



**251580**

RHODES  
N.36/37  
Azione posteriore  
Постеріальної дії



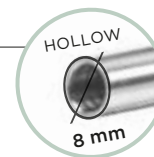

# BISTURI PER GENGIVECTOMIA

## НОЖІ ПАРОДОНТОЛОГІЧНІ



**264520**

KRANE-KAPLAN  
CK3



**264550**

KIRKLAND  
N.15/16



**264580**

ORBAN  
N.1/2

GOLDMAN-FOX



**262510**

N.7



**262520**

N.8



**262530**

N.9



**262540**

N.11

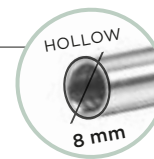

# LIME PARODONTALI

## НАПИЛКИ ПАРОДОНТОЛОГІЧНІ

- Per la frattura e la rimozione dei calcoli paradontali più ostinati.
- Для фрагментування та видалення стійкого зубного каменю.

HIRSCHFELD



**272520**

N.3/7



**272530**

N.5/11



**272540**

N.9/10

SUGARMAN



**272550**

BUCK  
11/12

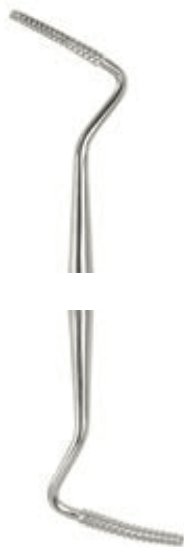

**272560**

SCHLUGER  
9/10



**272570**

3S/4S



**272580**

1S/2S







CONSERVATIVA — RESTORATIVE



# GRAFITE

## DIAMANTI FRA LE MANI

Una raffinata selezione di strumenti incontra la preziosità del diamante. Una nuova linea di prodotti, trasversale, che tocca più categorie, ma trova il suo vertice nella conservativa, offrendo una scelta di spatole per composito preziose come gioielli. La tradizione si affianca alla tecnologia, rivestendo l'acciaio in DLC - DIAMOND LIKE CARBON.

Nasce così **GRAFITE** Coricama, la nuova linea di strumenti che risponde perfettamente alle esigenze del presente plasmando la mano del dentista allo strumento, per avere un controllo sicuro ed elastico e ottenere modellazioni eccellenti.

## ДІАМАНТ У ВАШИХ РУКАХ

Довершений вибір інструментів, наче дорогоцінних діамантів. Це нова крос-категорійна лінійка продуктів, яка найбільшою мірою представлена саме у виконанні інструменту для реставрацій, пропонує широкий вибір інструментів для роботи з композитними матеріалами, таких же цінних, як ювелірні вироби. Традиції поєднуються з технологією шляхом нанесення алмазоподібного вуглецевого покриття (DLC). Саме так була народжена нова лінійка інструментів **GRAFITE** від **CORICAMA**, які ідеально відповідають потребам сьогодення ніби продовжуючи руку стоматолога в досконалому інструменті, для надійного та еластичного контролю та чудового моделювання.

NEW

6  
C  
Carbon

- Un basso coefficiente di attrito permette una modellazione accurata della resina.
- La parte lavorante dello strumento viene esaltata dalla durezza del DLC, così da far persistere l'affilatura nel tempo.
- L'opacità riflette completamente la luce riducendo lo sforzo visivo. Il colore nero crea un notevole contrasto che permette il controllo preciso dei movimenti.
- Totalmente biocompatibile e adeguato alle pratiche odontoiatriche, non crea rigetto e non danneggia i tessuti.
- Resistenza alla corrosione, una vera e propria barriera contro gli agenti chimici.
- Nessuna alterazione dello strumento in quanto lo strato applicato di DLC aderisce e si compatta completamente sulla superficie sottostante.
- Низький коефіцієнт тертя дозволяє точніше моделювати.
- Робоча частина інструментів покращена надтвердим DLC покриттям, завдяки чому гострота зберігається протягом тривалого часу.
- Непрозора характеристика поверхні покриття суттєво зменшує зорову втому. Чорний колір забезпечує контрастність, що допомагає точно контролювати рухи.
- Повністю біосумісний і підходить для стоматологічних практик, не викликає відторгнення і не пошкоджує тканини.
- Неймовірна стійкість до корозії - справжній бар'єр для впливу хімічних речовин.
- Без змін самого інструменту, нанесене DLC покриття повністю прилягає та ущільнює поверхню.



CORICAMA



NEW

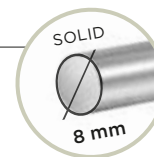

6  
C  
Carbon

# STRUMENTI PER COMPOSITO ІНСТРУМЕНТИ ДЛЯ КОМПОЗИТІВ

## GRAFITE

**331510**PF1A  
GRAFITE

\* 1,7/0,9 mm

**331520**N.10  
GRAFITE

\* 1,4/1,4 mm

**331530**N.11  
GRAFITE

\* 1,6/1,5 mm

**331540**N.12  
GRAFITE

\* 2,2/2,2 mm

**331550**SS1  
GRAFITE

\* 2,0/2,0 mm

**331560**SS2  
GRAFITE

\* 2,5/2,5 mm

**331570**SS3  
GRAFITE

\* 2,9/2,9 mm

**336424**HEIDEMANN N.1  
GRAFITE

\* 2,0/2,0 mm

**336444**HEIDEMANN N.2  
GRAFITE

\* 2,5/2,5 mm

**336464**HEIDEMANN N.3  
GRAFITE

\* 3,0/3,0 mm



## Perché ho scelto **GRAFITE** di Coricama?

## Чому я обираю **GRAFITE** від Coricama?



**Dr. Tsvetelina Ducheveva**  
SOFIA - BULGARIA

“Gli strumenti per composito “Grafite” di Coricama mi hanno colpito per la loro leggerezza ed ergonomia. L'impugnatura di ogni strumento è estremamente comoda e non scivola durante l'uso.

Il design delle loro parti lavoranti si declina in varie forme e dimensioni con una geometria sviluppata con precisione per una manipolazione ottimale del composito. Gli strumenti hanno la giusta flessibilità che consente al medico di ottenere un risultato anatomico ottimale ad ogni intervento. Non ci si deve preoccupare di eventuali residui sulla superficie delle parti lavoranti, perché la bassa frizione data dal rivestimento in DLC non lo permette.

Sono una dentista pediatrica e la mia routine quotidiana prevede il lavoro con bambini e adolescenti, il che significa dinamiche estreme. Quando lavoro con questi strumenti, provo sicurezza ed efficacia!

Per questo motivo mi sono affidata a un produttore tecnologicamente avanzato e con molti anni di esperienza. Questa scelta mi permette di restituire ai miei pazienti un sorriso sano!”

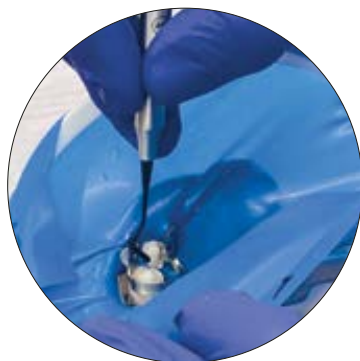

«Інструменти для композитів Coricama «Grafite» вразили мене своєю легкістю та ергономічністю. Ручка кожного інструменту надзвичайно зручна і не ковзає під час використання.

Конструкція їхніх робочих частин має різні форми та розміри з точно розробленою геометрією для оптимального поводження з композитом.

Інструменти мають належну гнучкість, що дозволяє стоматологу досягти оптимального анатомічного результату під час кожної процедури. Немає необхідності хвилюватися про будь-які залишки на поверхні робочих частин, оскільки низьке тертя, яке забезпечує покриття DLC, не допускає цього.

Я дитячий стоматолог, і мій розпорядок дня пов'язаний з роботою з дітьми та підлітками, що означає надзвичайну динаміку. Коли я працюю з цими інструментами, я відчуваю безпеку та ефективність!

Ось чому я покладався на технологічно передового виробника з багаторічним досвідом.

Цей вибір дозволяє мені повертати своїм пацієнтам здорову посмішку!»

La dott.ssa Tsvetelina Ducheveva si è laureata in odontoiatria nel 2002 presso la Facoltà di Medicina dentale dell'Università di Medicina di Sofia è specialista nel trattamento microinvasivo di bambini e adolescenti. È membro dell'Associazione Internazionale di Odontoiatria Pediatrica (IAPD).

Доктор Цветеліна Дучева отримала диплом лікаря-стоматолога в 2002 році на Стоматологічному факультеті Софійського Медичного Університету.

Спеціаліст з мікроінвазивного лікування дітей та підлітків. Вона є членом Міжнародної асоціації дитячої стоматології (IAPD).



**CORICAMA**



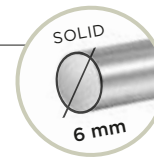

## STRUMENTI PER COMPOSITO ІНСТРУМЕНТИ ДЛЯ КОМПОЗИТІВ



**332420**

SS1

\* 2,0/2,0 mm



**332450**

SS2

\* 2,5/2,5 mm



**332480**

SS3

\* 2,9/2,9 mm



**336420**

HEIDEMANN N.1



**336440**

HEIDEMANN N.2



**336460**

HEIDEMANN N.3



CORICAMA

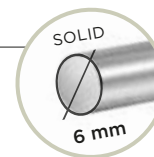

# STRUMENTI PER COMPOSITO

## ІНСТРУМЕНТИ ДЛЯ КОМПОЗИТІВ



**333420**

BS1

\* 2,0/1,0 мм



**333430**

BS4

\* 2,0/1,0 мм



**333440**

BS2

\* 2,5/1,4 мм



**333450**

BS5

\* 2,5/1,4 мм



**333460**

BS3

\* 2,9/1,9 мм



**333470**

BS6

\* 2,9/1,9 мм



**334420**

BP3

\* 1,6/1,3 мм



**334430**

BP1

\* 1,5/1,3 мм



**334440**

BP4

\* 2,2/1,6 мм



**334450**

BP2

\* 2,2/1,6 мм



**CORICAMA**



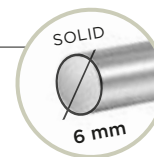

# STRUMENTI PER COMPOSITO

## ІНСТРУМЕНТИ ДЛЯ КОМПОЗИТИВ

**335460**

N.10

\* 1,4/1,4 мм

**335470**

N.11

\* 1,6/1,5 мм

**335480**

N.12

\* 2,2/2,2 мм

**335490**

N.13

\* 2,6/2,6 мм

PF

**335430**

N.179

\* 2,3/2,3 мм

**335440**

N.11

\* 2,5/2,5 мм

**335450**

N.6

\* 2,5/3,0 мм

**335410**

PF1A

\* 1,7/0,9 мм

**335420**

PF1

\* 1,9/1,1 мм

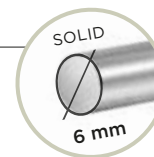

# TAGLIA SMALTO

## ЕМАЛЕВІ НОЖІ

### MARGIN TRIMMERS



**337430**

BLACK 26

\* 1,3 mm

**337435**

BLACK 27

\* 1,3 mm

**337450**

BLACK 28

\* 1,1 mm

**337455**

BLACK 29

\* 1,1 mm

**337480**

BLACK 77/78

\* 1,5 mm

**337485**

BLACK 79/80

\* 1,5 mm

### HATCHES



**338420**

BLACK 51/52

\* 1,5 mm

**338430**

BLACK 53/54

\* 1,1 mm

### SCALPELLI / ДОЛОТА



**338460**

WEDELSTAEDT  
1/2

\* 1,3 mm

**338470**

WEDELSTAEDT  
3/4

\* 1,6 mm

**338480**

WEDELSTAEDT  
5/6

\* 2,6 mm



**CORICAMA**

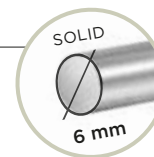

# RIFINITORI PER AMALGAMA

## ІНСТРУМЕНТИ ДЛЯ АМАЛЬГАМИ

WARD

HOLLENBACK

**342410**

N.1

**342420**

N.1S

**342430**

N.2

**342440**

N.1/2

**342450**

N.3

**342460**

N.3S

**342470**INTERPROXIMAL 1  
IPC1**342480**INTERPROXIMAL  
off-angle**343420**

N.104

**343430**3-SHO  
Shoshan 3**343440**SHO-A  
Shoshan A

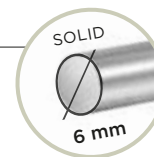

# RIFINITORI PER AMALGAMA

## ІНСТРУМЕНТИ ДЛЯ АМАЛЬГАМИ



**344410**

N.0

\* 1,7/1,7 мм



**344420**

N.89/92

\* 2,0/2,4 мм



**344430**

N.4/5

\* 2,5/2,0 мм



**344440**

W-A-C-D

\* 2,1/2,6 мм



**344450**

N.3/6

\* 3,0/2,7 мм



### CLEOIDE CLEOIDS

Appuntito per rifinire la sezione occlusale.

Клеоїд.  
Загострений для формування оклюзійних зон. Кігтеподібний.



### DISCOIDE DISCOIDS

Per rimuovere il materiale in eccesso.

Дискоїд.  
Для усунення надлишків матеріалу. Колоподібний.



**CORICAMA**



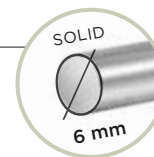

# OTTURATORE ШТОПФЕРИ



**324420**

M1

\* 1,2/1,5 мм

**324430**

M1Z

zigrinato  
зубчастий

\* 1,2/1,5 мм

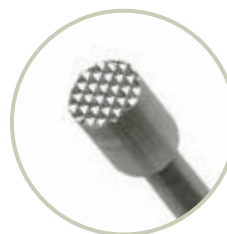

Una zigrinatura precisa  
permette di facilitare la manipolazione  
delle resine in maniera accurata.

Філігранна насічка сприяє точному  
поводженню з матеріалами



**324440**

M2

\* 1,8/2,1 мм



**324450**

M2Z

zigrinato  
зубчастий

\* 1,8/2,1 мм



**324460**

M3

\* 2,4/2,6 мм



**324470**

M3Z

zigrinato  
зубчастий

\* 2,4/2,6 мм

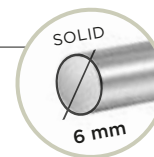

# OTTURATORE ШТОПФЕРИ



**324480**

M4

\* 2,8/3,0 мм



**324490**

M4Z

zigrinato  
зубчастий

\* 2,8/3,0 мм



**325410**

MT1

\* 1,0/1,4 мм



**325420**

MT1Z

zigrinato  
зубчастий

\* 1,0/1,4 мм



**325440**

MT2

\* 1,8/2,1 мм



**325450**

MT2Z

zigrinato  
зубчастий

\* 1,8/2,1 мм



**325460**

MT3

\* 2,2/2,4 мм



**325470**

MT3Z

zigrinato  
зубчастий

\* 2,2/2,4 мм



**CORICAMA**



\* Larghezza parte lavorante / Робоче вістря інструменту може використовуватись для вимірювань

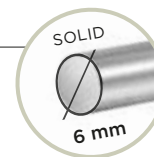

# OTTURATORE ШТОПФЕРИ



\*

**326410**

OT1

\* 1,0/1,2 мм

**326420**

OT2

\* 1,4/1,8 мм

**326430**

OT3

\* 1,9/2,2 мм

**326440**

OT4

\* 1,8/3,0 мм

BALL

**326460**

N.26/27S

\* 1,3/2,0 мм

**326470**

N.18

\* 1,6/2,4 мм

**326480**

N.27/29

\* 1,8/3,2 мм

**326490**

N.28/29

\* 3,2/3,8 мм

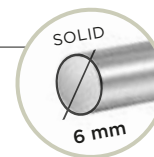

# OTTURATORE ШТОПФЕРИ

WESTCOTT

LADMORE



**327420**

N.21

\* 2,2/2,5 mm

**327430**

N.21B

\* 2,7/3,0 mm

**327450**

N.2

\* 1,3/1,9 mm

**327460**

N.3

\* 1,3/1,9 mm

**329460**

BENNET



**327470**

\* 1,0/1,4 mm

**327480**

\* 1,8/2,0 mm

**327490**

\* 2,2/2,4 mm



**CORICAMA**



\* Larghezza parte lavorante / Робоче вістря інструменту може використовуватись для вимірювань

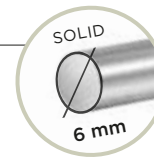

# ESCAVATORI ЕКСКАВАТОРИ

## CUCCHIAIO / ЛОЖКИ



**353490**

N.14

\* 1,5 mm

**353450**

N.17

\* 1,2 mm

**353460**

N.18

\* 1,5 mm

**353480**

N.19

\* 2,0 mm

## CUCCHIAIO OVALE / OVAL SPOON

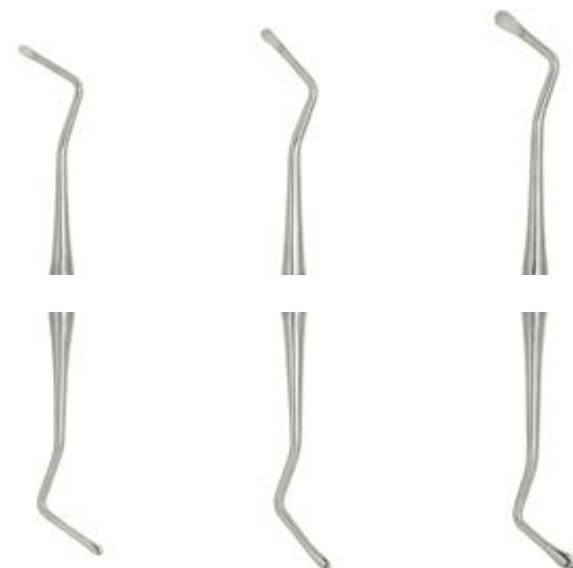

**353410**

N.17W

\* 1,2 mm

**353420**

N.18W

0,15 mm

**353430**

N.19W

\* 2 mm

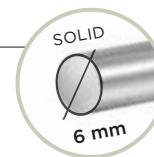

# ESCAVATORI ЕКСКАВАТОРИ



**355410**

N.0

\* 0,8 мм



**355420**

N.01

\* 1,2 мм



**355430**

N.02

\* 1,4 мм



**355440**

N.03

\* 1,6 мм



**355450**

N.04

\* 1,8 мм



**356420**

N.133/134  
Forma inglese  
Англійська форма

\* 1 мм



**356430**

N.129/130  
Forma inglese  
Англійська форма

\* 1,8 мм



**356440**

N.127/128  
Forma inglese  
Англійська форма

\* 2,0 мм



**356450**

N.125/126  
Forma inglese  
Англійська форма

\* 2,5 мм



**CORICAMA**



\* Larghezza parte lavorante / Робоче вістря інструменту може використовуватись для вимірювань

## PINZE E LEVACORONE ЩИПЦІ ТА ЗНІМАЧІ КОРОНОК



74  
W  
Tungsten

### 362295

Pinza BOHM  
diamantata  
Щипці BOHM  
diamond

– TC\*



74  
W  
Tungsten

### 362271

Pinza per corone  
WYNMAN  
щипці для коронок  
WYNMAN



### 364710

Punta N.1  
Насадка N.1



### 364720

Punta N.2  
Насадка N.2



### 364700

Kit levacorone  
automatico + punte 1-2  
Набір автоматичного  
знімача коронок +  
насадки 1-2



### 364510

Punta N.1  
Насадка N.1



### 364520

Punta N.2  
Насадка N.2



### 364530

Punta N.3  
Насадка N.3



### 364500

Kit levacorone  
+ punte 1-2-3  
Набір знімача коронок  
+ насадки 1-2-3

## STRUMENTI PER CORONE ІНСТРУМЕНТИ ДЛЯ КОРОНОК



Pinza apri-corone: consente di aprire e quindi rimuovere la corona in modo semplice e veloce. Inserire le punte zigrinate nel solco (precedentemente creato con una fresa) ed azionare la pinza.

Інструмент для розгинання та видалення коронок: дозволяють швидко та легко відкрити, а потім зняти коронку. Розмістіть зубчастоподібні кінчики в канавці (попередньо створеній за допомогою фрези) застосуйте плоскогубці.

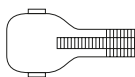

### 363410

Pinza apri-corone  
Інструмент для розгинання коронок



### 363450

Apricorone universale N.1  
Коронкознімач універсальний N1



### 362211

Gommini di ricambio  
Резинова зап. частина  
(2 pz) / (2 шт.)

### 362210

Pinza per ponti e corone SUPERIORE  
Щипці для коронок і мостів ВЕРХНІ



### 362220

Pinza per ponti e corone INFERIORE  
Щипці для коронок і мостів НИЖНІ



### 362251

Gommini di ricambio  
Rubber spare part  
(6 pz) / (6 pcs)

### 362250

Pinza per ponti e corone SUPERIORE  
Щипці для коронок і мостів ВЕРХНІ



# MATRICI

## МАТРИЦІ

PER PREMOLARI / ДЛЯ ПРЕМОЛЯРІВ



### 367170

IVORY  
molari stretta  
spessore 0,04 mm  
молярна вузька  
товщиною 0,04 мм  
– 12 pz / шт.



### 367180

IVORY  
molari media spessore  
0,04 mm  
молярна середня  
товщиною 0,04 мм  
– 12 pz / шт.



### 367190

IVORY  
molari larga spessore  
0,04 mm  
молярна широка  
товщиною 0,04 мм  
– 12 pz / шт.

PER MOLARI E PREMOLARI / ДЛЯ МОЛЯРІВ І ПРЕМОЛЯРІВ



### 367260

TOFFLEMIRE media  
spessore 0,04 mm  
середні  
товщиною 0,04 мм  
– 12 pz / шт.



### 367270

TOFFLEMIRE universale  
spessore 0,04 mm  
універсальні  
товщиною 0,04 мм  
– 12 pz / шт.



### 367280

TOFFLEMIRE larga  
spessore 0,04 mm  
широкі  
товщиною 0,04 мм  
– 12 pz / шт.



Matrici in rotolo  
матрична стрічка  
– 1 м

### 367110

spessore 0,04 mm  
товщиною 0,04 мм

– 5x1000 mm

### 367120

spessore 0,04 mm  
товщиною 0,04 мм

– 6x1000 mm

### 367130

spessore 0,04 mm  
товщиною 0,04 мм

– 7x1000 mm



### 366180

TOFFLEMIRE  
Universale  
Універсальний

– 5-6-7 мм



### 366185

TOFFLEMIRE  
Юніор

– 5 мм



### 366190

IVORY N. 12

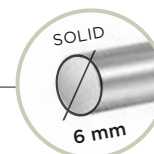

# STRUMENTI PER FILO RETRATTORE E APPLICATORI

## ІНСТРУМЕНТИ ДЛЯ УКЛАДАННЯ РЕТРАКЦІЙНОЇ НИТКИ

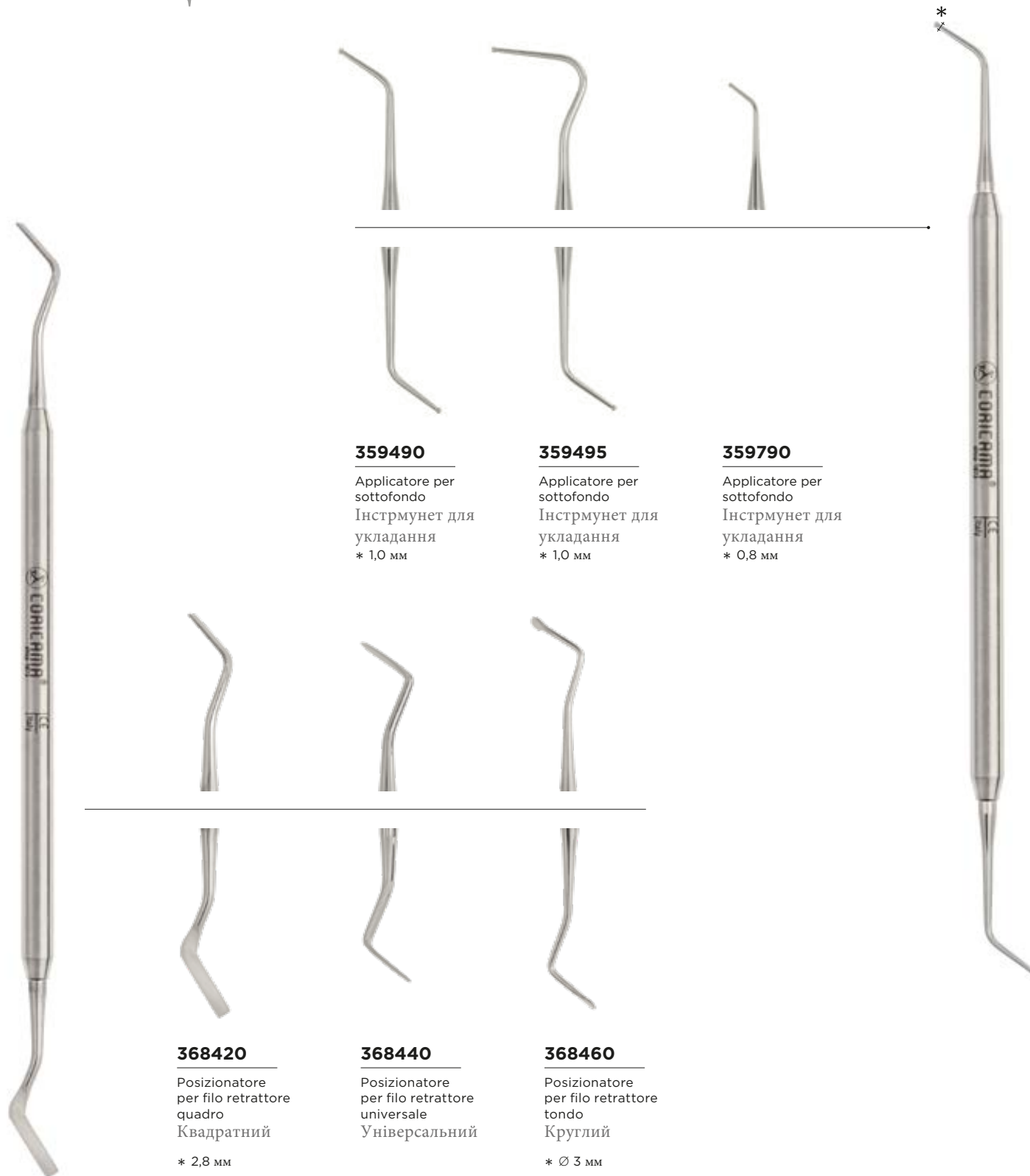

**359490**

Applicatore per  
sottofondo  
Інструмент для  
укладання  
\* 1,0 мм

**359495**

Applicatore per  
sottofondo  
Інструмент для  
укладання  
\* 1,0 мм

**359790**

Applicatore per  
sottofondo  
Інструмент для  
укладання  
\* 0,8 мм

**368420**

Posizionatore  
per filo retrattore  
quadro  
Квадратний  
\* 2,8 мм

**368440**

Posizionatore  
per filo retrattore  
universale  
Універсальний

**368460**

Posizionatore  
per filo retrattore  
tondo  
Круглий  
\* Ø 3 мм

\* Larghezza parte lavorante / Робоче вістря інструменту може використовуватись для вимірювань



CORICAMA



# STRUMENTI PER AMALGAMA

## ІНСТРУМЕНТИ ДЛЯ АМАЛЬГАМИ

### SPINGIAMALGAMA



**347320**

Medio/Piccolo  
Середній/Малий



**347330**

Medio/Largo  
Середній/Великий



**347340**

Medio/enorme  
Середній/Найбільший



**349920**

Vetro di supporto  
Скло для змішування

— 150x80x15 mm



**445320**

Mortajo per amalgama  
e osso

Амальгамна і  
кісткова чаша



ENDODONZIA — ENDODONTIC



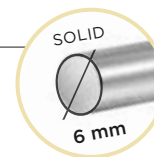

# PLUGGER ПЛАГЕР



**384420**

N. 1/3

\* Ø 0,4/0,45 мм



**384430**

N. 5/7

\* Ø 0,5/0,75 мм



**384440**

N. 9/11

\* Ø 1,0/1,15 мм



**PLUGGER:** si riconosce per la PUNTA PIATTA, articolata in vari diametri; la funzione principale è di compattare per condensare la guttaperca verticalmente all'interno del canale endodontico.

**Плагер:** легко впізнати по його плоскому кінцю, доступному у різних діаметрах; його основною функцією є вертикальне конденсування гуттаперчі в ендодонтичному каналі.



**384460**

GLICK  
Lama / Otturatore  
Лезо / Плагер

\* 3,0/ Ø 1,2 мм



**384470**

N.1 Posteriore  
Постеріальний

\* Ø 0,8/0,8 мм



**384480**

N.2 Posteriore  
Постеріальний

\* Ø 1,1/1,1 мм



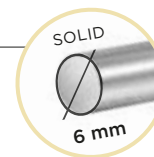

# PLUGGER ПЛАГЕР



Compattatori endodontici e strumenti canalari con anello colorato a norma ISO per una migliore identificazione.

Спредери та плагери мають ISO кольорове кодувальне кільце для полегшення ідентифікації інструменту



**383405**

ISO 30

\* Ø 0,3 mm



**383410**

ISO 40

\* Ø 0,4 mm



**383415**

ISO 50

\* Ø 0,5 mm



**383420**

ISO 60

\* Ø 0,6 mm



**383440**

ISO 80

\* Ø 0,8 mm



**383460**

ISO 100

\* Ø 1 mm



**383480**

ISO 120

\* Ø 1,2 mm

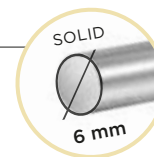

## SPREADERS СПРЕДЕРИ

**388420**

ISO 20

\* Ø 0,2 mm

**388440**

ISO 30

\* Ø 0,3 mm

**388460**

ISO 40

\* Ø 0,4 mm

**388480**

ISO 50

\* Ø 0,6 mm

**388490**

ISO 60

\* Ø 0,3 mm

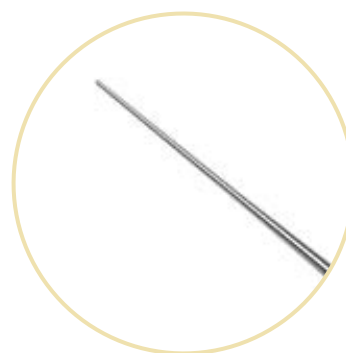

**SPREADER:** si riconosce per la PUNTA AGUZZA e stelo piegato in varie gradazioni. Le metodologie di applicazione più comuni sono: uso a freddo la cui funzione è di compattare lateralmente il cono master di guttaperca contro la parete del canale endodontico ricavando lo spazio per introdurre i coni accessori; porta calore la cui funzione è appunto di portare calore nel canale endodontico per mezzo della punta precedentemente scaldata.

**СПРЕДЕР:** його легко впізнати за загостреним кінчиком і ніжкою, яка зігнута в різних діапазонах. Спредер переважно використовується для наступних завдань: використання холодним для латерального ущільнення гутаперчі в ендодонтичний канал; або в якості передавача тепла в ендодонтичний канал через попередньо нагрітий кінчик інструмента.



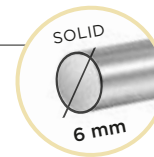

# SPREADERS

## СПРЕДЕРИ



**386420**

FIG. 1S

\* Ø 0,25 mm



**386430**

FIG. 2S

\* Ø 0,25 mm



**386440**

FIG. D11

\* Ø 0,40 mm



**386450**

FIG. 2S

\* Ø 0,25 mm



POSTERIORI / постеріальні



**386460**

FIG. 0

\* Ø 0,35 mm



**386470**

FIG. 00

\* Ø 0,55 mm



**386480**

FIG. 3

\* Ø 0,35 mm



CORICAMA



## PINZE ENDODONTICHE ЕНДОДОНТИЧНІ ПІНЦЕТИ



Zigrinatura incrociata  
per trattenere le  
punte

Спеціальні насічки на  
робочій зоні для  
покращеного захвату

150 мм

### **370080**

ENDO  
Pinzetta con sistema  
di blocco scanalata  
Пінцет з рифленою  
системою фіксації

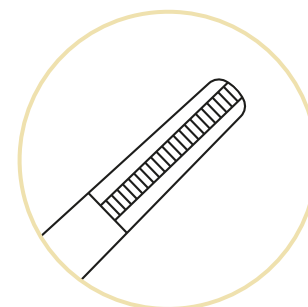

Pinza per strumenti  
canalari e frammenti

135 мм

### **370050**

Pinza per perni canalari  
curva

Щипці для корневих  
каналів і фрагментів  
інструментів  
вигнутий



### **882790**

Stecca millimetrata endodontica  
Ендодонтична лінійка



# STRUMENTI PER ENDODONZIA

## ЕНДОДОНТИЧНІ ІНСТРУМЕНТИ

**376420**

DG 16/16A  
Specillo  
Зонд для пошуку  
каналів

**374420**

31L  
escavatori  
Екскаратори

\* 1,25 mm

**374430**

32L  
escavatori  
Екскаратори

\* 1,5 mm

**374440**

33L  
escavatori  
Екскаратори

\* 2,0 mm

**110810**

Micro specchietto  
prismatico  
Мікро дзеркало  
призмоподібне

**110820**

Micro specchietto  
quadrato  
Мікро дзеркало  
квадратне

**110830**

Micro specchietto  
tondo  
Мікро дзеркало  
кругле

**112030**

Manico liscio  
per MICRO-SPECCHIETTI e  
MICRO-LAME  
гладка ручка  
для МІКРО ДЗЕРКАЛА  
і МІКРО ЛЕЗА

— 135 mm

# CONTENITORI PER ENDODONZIA ЕНДОДОНТИЧНІ БОКСИ

PICCOLO / малий  
104x44x54 мм



**399113**

72 x MI



**399173**

24 x RA  
24 x MI  
4 x трубки



**399183**

12 x трубки



**399583**

misuratore per  
strumenti canalari  
ендометр



**399183**

pulitore  
очищувач

— Ø 40мм - h 30 мм



**399614**

spugna di ricambio  
запасна губка

50 pz. / шт.

MEDIO / середній  
125x105x54 мм



**399323**

216 x MI

LARGO / великий  
204x105x54 мм

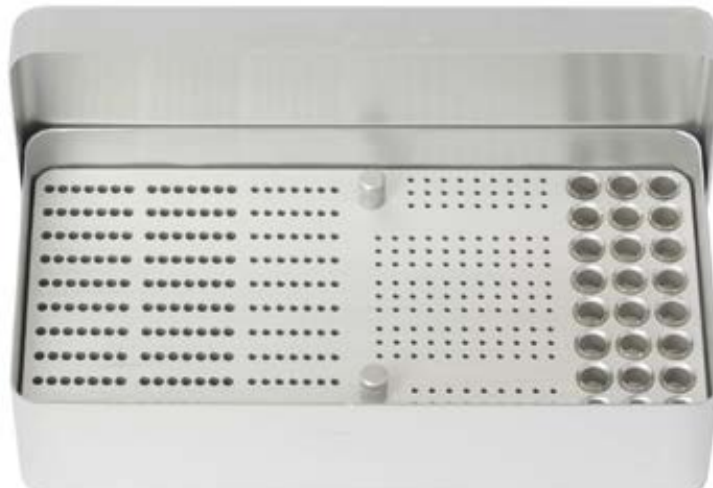

**399373**

153 x RA - 210 x MI - 24 x трубки



CORICAMA



## PORTA FRESE ТРИМАЧ БОРІВ

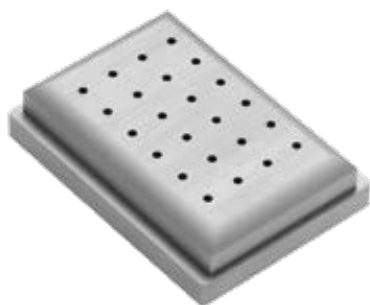

**399713**

FG 24

— 60x40 мм

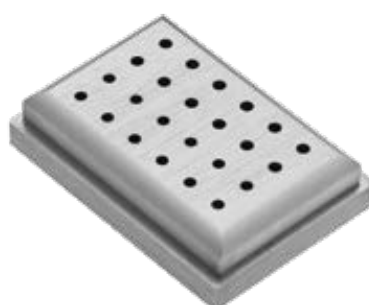

**399723**

RA 24

— 60x40 мм



**399733**

FG 12 / RA 12

— 60x40 мм

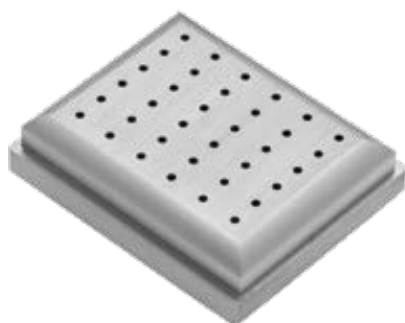

**399753**

FG 36

— 60x50 мм

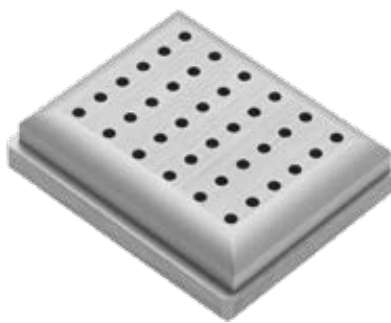

**399763**

RA 36

— 60x50 мм

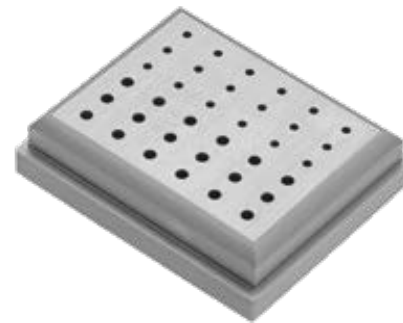

**399773**

FG 18 / RA 18

— 60x50 мм

## PORTA FRESE ТРИМАЧ БОРІВ

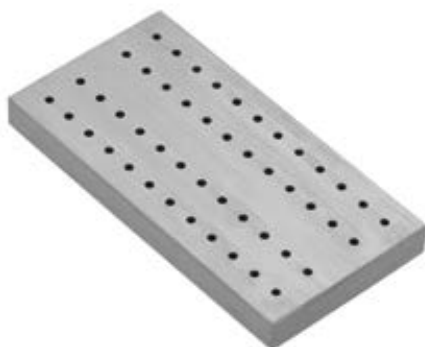

**399943**

FG 48

— 75x40 мм

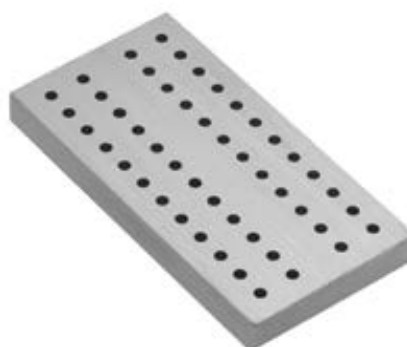

**399963**

RA 48

— 75x40 мм

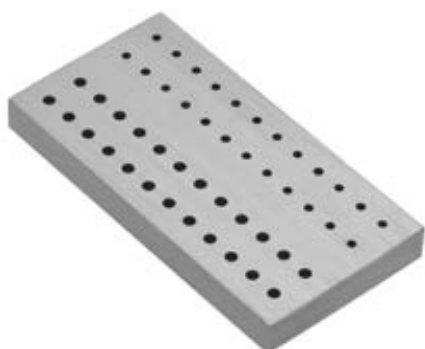

**399983**

FG 24 / RA 24

— 75x40 мм



# UNCINI PER DIGA

## КЛАМПИ

### ANTERIORI / АНТЕРІАЛЬНІ

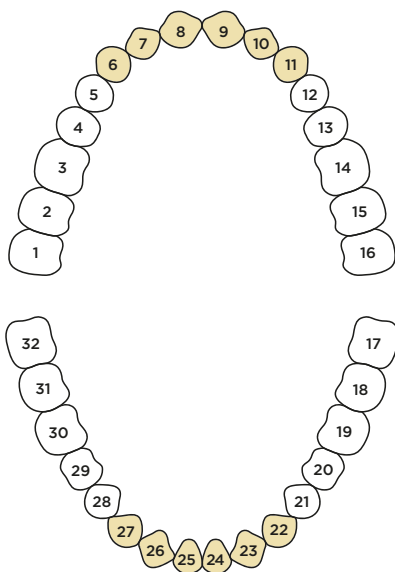

#### 315320

Uncino per diga N.210  
Кламп N.210  
Dente/Зуб  
6-7-8-9-10-11-22-23-24-25-26  
-27



#### 315330

Uncino per diga N.212  
Кламп N.212  
Dente/Зуб  
6-7-8-9-10-11-22-23-24-25-26  
-27



#### 315350

Uncino per diga N.00  
Кламп N.00  
Dente/Зуб  
6-7-8-9-10-11-22-23-24-25-26-27

### PREMOLARI / ПРЕМОЛЯРНІ

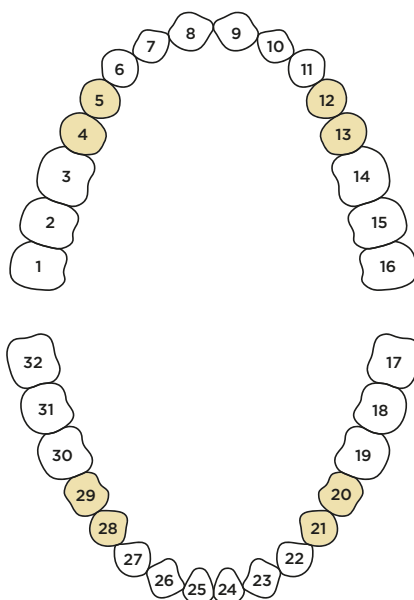

#### 315410

Uncino per diga N.27  
Кламп N27  
Dente/Зуб  
4-5-12-13-20-21-28-29



#### 315420

Uncino per diga N.29  
Кламп N29  
Dente/Зуб  
4-5-12-13-20-21-28-29



#### 315440

Uncino per diga N.208  
Кламп N208  
Dente/Зуб  
4-5-12-13-20-21-28-29



#### 315470

Uncino per diga N.1  
Кламп N.1  
Dente/Зуб  
4-5-12-13



#### 315490

Uncino per diga N.2A  
Кламп N.2A  
Dente/Зуб  
20-21-28-29

# UNCINI PER DIGA КЛАМПИ

## MOLARI / МОЛЯРНІ



### 315570

Uncino per diga N.W8A  
Кламп N.W8A  
Dente/Зуб  
1-2-3-14-15-16-17-18-19-3  
0-31-32



### 315610

Uncino per diga N.3  
Кламп N.3  
Dente/Зуб  
17-18-19-30-31-32



### 315620

Uncino per diga N.7  
Кламп N.7  
Dente/Зуб  
17-18-19-30-31-32

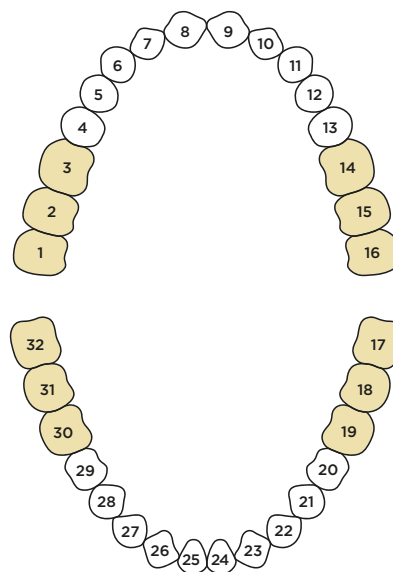

### 315650

Uncino per diga N.13A  
Кламп N.13A  
Dente/Зуб  
1-2-3-17-18-19



### 315660

Uncino per diga N.12A  
Кламп N.12A  
Dente/Зуб  
14-15-16-30-31-32



### 315730

Uncino per diga N.5  
Кламп N.5  
Dente/Зуб  
1-2-3-14-15-16



### 315750

Uncino per diga N.8  
Кламп N.8  
Dente/Зуб  
1-2-3-14-15-16

### BENEFICI DELL'UTILIZZO DELLA DIGA DENTALE:

- Campo chirurgico asciutto e libero da sangue e saliva
- Visibilità e accessibilità ottimizzate
- Rischi di contaminazione microbiologica ridotti
- Rischi di ingestione di materiali e liquidi da parte del paziente diminuiti

### ПЕРЕВАГИ ВИКОРИСТАННЯ РАБЕРДАМА:

- Сухе операційне поле без крові та слини
- Оптимізована видимість і доступність
- Зниження ризиків мікробіологічного забруднення
- Зниження ризиків проковтування матеріалів і рідини пацієнтом

### ● 315120

Diga in lattice media 0,2 mm - BLU  
Рабердам середній  
0,2 мм - СИНІЙ

### ● 315190

Diga in lattice media 0,2 mm - NERA  
Рабердам середній  
0,2 мм - ЧОРНИЙ

### ● 315150

Diga in lattice media 0,2 mm - VERDE  
Рабердам середній  
0,2 мм - ЗЕЛЕНИЙ

## PINZE PER UNCINI E DIGA DENTALE ЩИПЦІ ДЛЯ КЛАМПІВ



**315230**

Pinza foradiga AINSWORTH  
Щипці-пробійники  
AINSWORTH



**315240**

Pinza foradiga IVORY  
Щипці-пробійники  
IVORY

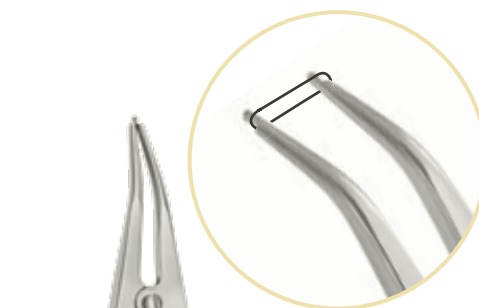

**315840**

Pinza per uncini  
e elastici  
Щипці для клампів і резинок



**315830**

Pinza per uncini  
IVORY  
Щипці для клампів  
IVORY



**315860**

Pinza per uncini  
WASHINGTON  
Щипці для клампів  
WASHINGTON



**315880**

Pinza per uncini  
WHITE  
Щипці для клампів  
WHITE

## STRUMENTI PER DIGHE DENTALI ІНСТРУМЕНТИ ДЛЯ РАБЕРДАМА

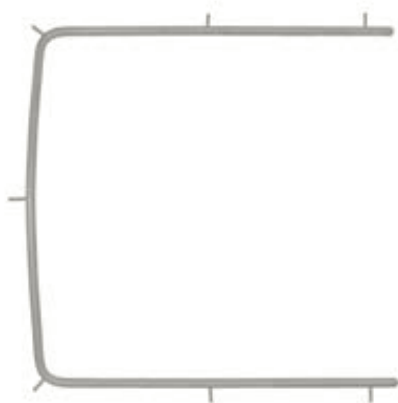

**315260**

Telaio tendi diga  
Рамка для рабердама

– 110 мм

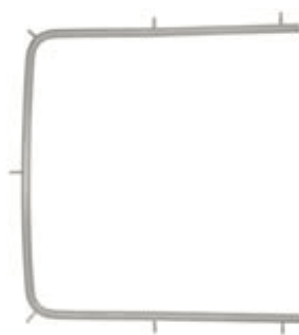

**315250**

Telaio tendi diga  
Рамка для рабердама

– 90 мм



**315810**

Piastra porta uncini  
Лоток/тримач для  
клямпів



**315290**

OSTBY  
Telaio tendi diga  
Рамка для рабердама

– 140 мм



**315280**

YOUNG  
Telaio tendi diga  
Рамка для рабердама

– 110 мм







IMPLANTOLOGIA — IMPLANTOLOGY



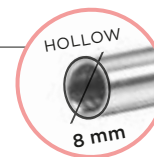

## STRUMENTI PER RIALZO SENO MASCELLARE

### ІНСТРУМЕНТИ ДЛЯ СИНУС-ЛІФТИНГУ

Gli strumenti Coricama per il rialzo seno mascellare sono facili da maneggiare.

Disponibili in diverse forme per garantire prestazioni elevate durante tutte le operazioni di sollevamento del periostio. Le punte, studiate, modellate e rifinite minuziosamente garantiscono precisione nel movimento della manipolazione dell'asse osseo.

Інструменти Coricama для синус-ліфтингу особливо зручні у використанні. Вони доступні в різних формах, щоб гарантувати високу ефективність під час усіх операцій підняття окістя. Тонко розроблені, змодельовані та довершені кінці інструменту забезпечують точність виконання маніпулятивних процедур.



**421510**

N.901



**421520**

N.902



**421530**

N.903

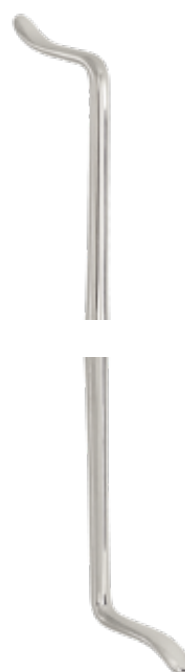

**421540**

N.904



**421550**

N.905



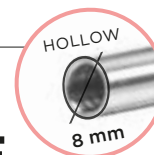

## STRUMENTI PER RIALZO SENO MASCELLARE ІНСТРУМЕНТИ ДЛЯ СИНУС-ЛІФТИНГУ



## STRUMENTI PER TRATTAMENTO DELL'OSSO ІНСТРУМЕНТИ ДЛЯ РОБОТИ З КІСТКОЮ

GRATTINO PER OSSO, indispensabile strumento per utilizzare osso autologo.  
Grazie alla sua struttura permette di rimuovere l'osso per mezzo della lama  
affilata e raccoglierlo nell'apposito contenitore.  
L'utilizzo di osso autologo sarà poi immediato.

КІСТКОВИЙ СКРЕБОК - основний інструмент для збирання  
аутогенного кісткового матеріалу, який використовується для регенерації кістки.  
Його унікальна форма та гостре лезо нагромаджують збір  
корткальної кістки в спеціальній камері інструменту.  
Графт збирають із коагульованою кров'ю для легкої і безпечно негайної імплантації.



### 441110

Grattino per osso  
retto

Кістковий скребок  
прямий

### 441115

Grattino per osso  
retto - lama

Кістковий скребок  
прямий - лезо

### 441120

Grattino per osso  
angolato

Кістковий скребок  
кутовий

### 441125

Grattino per osso  
angolato - lama

Кістковий скребок  
кутовий - лезо



## STRUMENTI PER TRATTAMENTO DELL'OSSO ІНСТРУМЕНТ ДЛЯ РОБОТИ З КІСТКОЮ



**473520**

BSP1  
cucchiaio e plugger  
per osso  
Кісткова ложка  
з штопфером



**471110**

Cucchiaio per osso  
Кісткова ложка



22  
Ti  
Titanium

**445212**

Vassoio mini in titanio  
Лоток міні, титановий  
— Ti\*



**445320**

Mortajo per  
amalgama e osso  
Амальгамна та кісткова чаша

— Ø 40 mm

# STRUMENTI PER TRATTAMENTO DELL'OSSO ІНСТРУМЕНТ ДЛЯ РОБОТИ З КІСТКОЮ



**Ti**  
Titanium



Macinatore in puro Titanio  
(parti di ricambio a richiesta)

Перемелююча частина з чистого титану (запасні частини по передзамовленню)

**445512**

Pinza ossivora macinatore per osso titanio  
Щипці для подрібнення кісток, титанові

— Ti\*



**445410**

Macinatore per osso  
Кістковий млин



**447120**

Iniettore per osso  
Інжектор кістковий

— Ø 2,5 mm

**447125**

Iniettore per osso  
Інжектор кістковий

— Ø 3,5 mm

**447130**

Iniettore per osso  
Інжектор кістковий

— Ø 4,4 mm

**447135**

Iniettore per osso  
Інжектор кістковий

— Ø 7,0 mm



\*Ti - Титановий інструмент



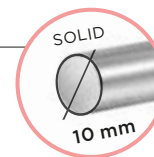

# SCALPELLI PER OSSO

## КІСТКОВІ ДОЛОТА

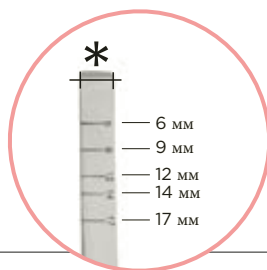

### 452620

retto  
пряме

\* 3,8 mm

### 452625

curvo  
вигнуте

\* 3,8 mm

### 452640

retto  
пряме

\* 7,5 mm

### 452645

curvo  
вигнуте

\* 7,5 mm



### 453620

WAKEFIELD  
1W

\* 3,9 mm

### 453630

WAKEFIELD  
2W

\* 4,9 mm

### 453645

OCHSENBEIN  
interno  
внутрішнє

\* 5 mm

### 453655

OCHSENBEIN  
esterno  
зовнішнє

\* 5



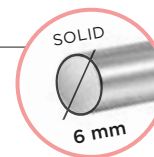

# SCALPELLI PER OSSO

## КІСТКОВІ ДОЛОТА

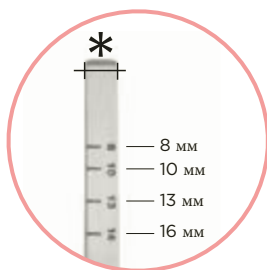

**454420**

singolo  
одинарне

\* 3 мм



**454430**

singolo  
одинарне

\* 6 мм



**454450**

singolo  
одинарне

\* 9 мм



**454460**

doppio  
подвійне

\* 3 мм



**454480**

doppio  
подвійне

\* 6 мм



**454490**

doppio  
подвійне

\* 9 мм

\* Larghezza parte lavorante / Вимірвальна шкала на робочому вістрі інструменту

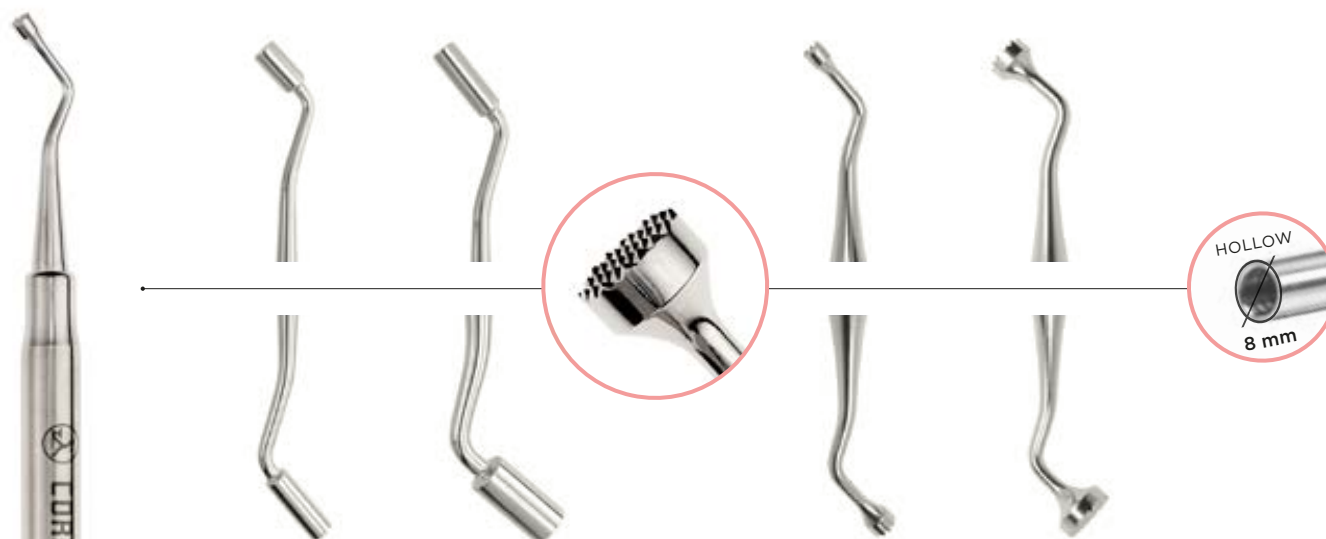

## STRUMENTI PER TRATTAMENTO DELL'OSSO ІНСТРУМЕНТ ДЛЯ РОБОТИ З КІСТКОЮ

**475520**

MBP1  
Plugger per osso  
Кістковий плагер

\* 3 мм

**475530**

MBP2  
Plugger per osso  
Кістковий плагер

\* 3-4,4 мм

**475540**

Compattatore  
per osso  
Ущільнювач  
кістки

\* 3-4 мм

**475550**

Compattatore  
per osso  
Ущільнювач  
кістки

\* 6-8 мм

**462270**

MEAD  
martello  
Молоток  
320 г

**462271**

Ricambio  
teflon  
Тефлонова  
запасна  
частина

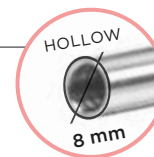

# CURETTE - SHORT - TITANIO

## КЮРЕТИ - КОРОТКІ - ТИТАНОВІ

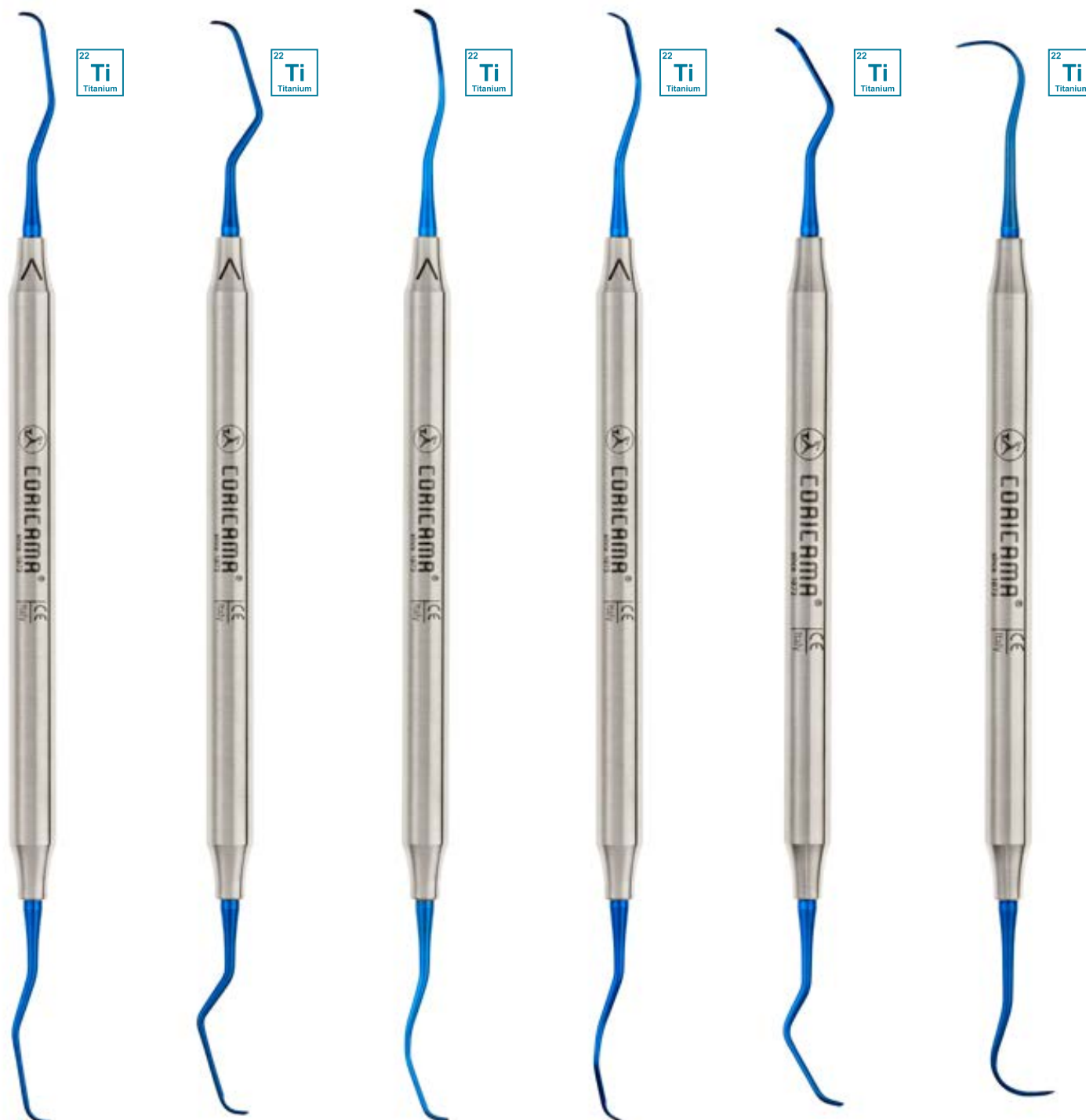

**219532**

GRACEY  
5/6

— TI\*

**219542**

GRACEY  
7/8

— TI\*

**219562**

GRACEY  
11/12

— TI\*

**219572**

GRACEY  
13/14

— TI\*

**223552**

COLUMBIA  
4R/4L

— TI\*

**234587**

HYGIENIST  
H6/H7

— TI\*

\*TI - Титановий інструмент



# CALIBRI- CASTROVIEJO

## КАЛІПЕР - CASTROVIEJO



**882310**

CASTROVIEJO  
calibro retto  
каліпер прямий

— 85 мм



**882320**

CASTROVIEJO  
calibro curvo  
каліпер вигнутий

— 85 мм



**882410**

CASTROVIEJO  
calibro retto  
каліпер прямий

— 170 мм



**882420**

CASTROVIEJO  
calibro curvo  
каліпер вигнутий

— 170 мм

## STRUMENTI PER TRATTAMENTO DELL'OSSO ІНСТРУМЕНТ ДЛЯ РОБОТИ З КІСТКОЮ



**469510**

Strumento per posizionare membrane  
Інструмент для розміщення мембрани



**468710**

Pinzetta per membrane retta  
Пінцет для мембрани, прямий



**468720**

Pinzetta per membrane curva  
Пінцет для мембрани, вигнутий



**882640**

Profondimetro  
Глибиномір



**882210**

Spessimetro  
Кістковий каліпер



## OSTEOTOMI - CONVESSI

### ОСТЕОТОМИ - ОПУКЛІ

Strumento utilizzato in fase preliminare dell'inserimento dell'impianto, per compattare l'osso. La forma conica arrotondata della punta assicura una compattazione sia laterale che verticale, oltre che ridurre il rischio di perforazione della membrana di Schneider. Presentano 6 tacche, con profondità dagli 8 ai 18 mm.

Інструмент, який використовується на попередній фазі формування кісткового ложа. Заокруглена кінцева форма кінчика забезпечує як бічне, так і вертикальне розширення, а також знижує ризик перфорації мембрани Шнайдера. Вони мають 6 насічок, на відстані від вістря від 8 до 18 мм.

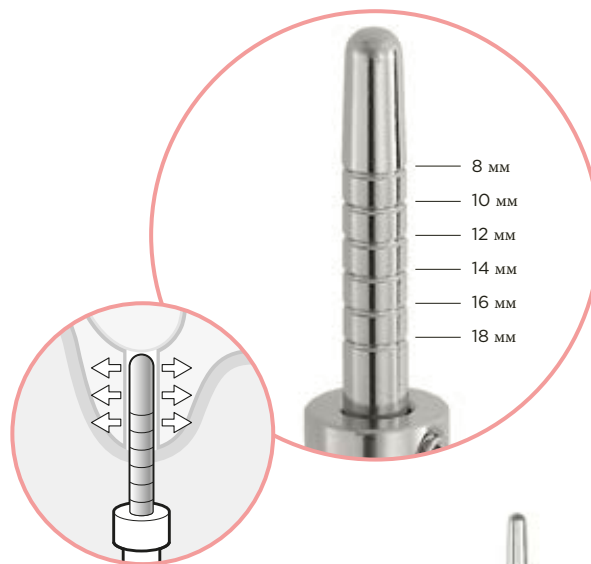

RETTO / ПРЯМИЙ

**416210**

— Ø 2,7 мм

**416220**

— Ø 3,2 мм

**416230**

— Ø 3,7 мм

**416240**

— Ø 4,2 мм

**416250**

— Ø 5,0 мм

BAIONETTA / БАЙОНЕТ

**416215**

— Ø 2,7 мм

**416225**

— Ø 3,2 мм

**416235**

— Ø 3,7 мм

**416245**

— Ø 4,2 мм

**416255**

— Ø 5,0 мм



# OSTEOTOMI - CONCAVI

## ОСТЕОТОМИ - УВІГНУТІ

Utilizzati in preparazione del sito implantare, i bordi taglienti e il terminale concavo consentono l'innesto dell'osso nella cavità e il trasporto alla sommità. Presentano 6 tacche, con profondità dagli 8 ai 18 mm.

Використовується при підготовці місця імплантації, гострі краї та увігнутий кінчик дозволяють зібрати кістку у виямці та транспортувати її наверх. Вони мають 6 насічок на відстані від 8 до 18 мм від вістря інструменту.

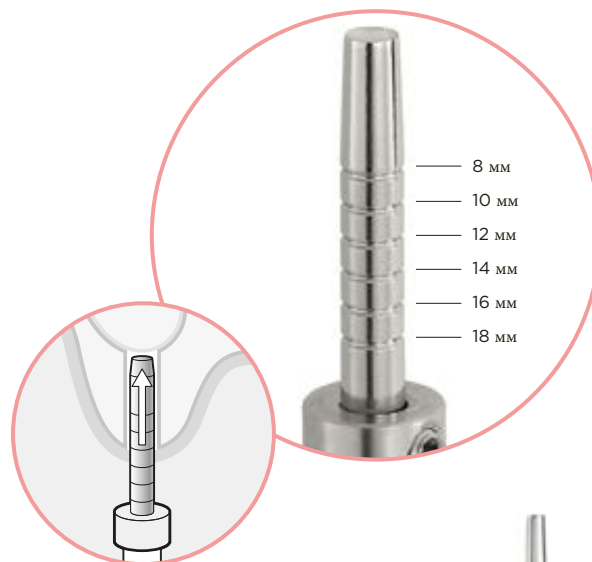

RETTO / ПРЯМИЙ

416410	416420	416430	416440	416450
— Ø 2,7 mm	— Ø 3,2 mm	— Ø 3,7 mm	— Ø 4,2 mm	— Ø 5,0 mm

BAIONETTA / БАЙОНЕТ

416415	416425	416435	416445	416455
— Ø 2,7 mm	— Ø 3,2 mm	— Ø 3,7 mm	— Ø 4,2 mm	— Ø 5,0 mm







CHIRURGIA — SURGICAL



# MANICI PER BISTURI

## РУЧКИ ДІЯ СКАЛЬПЕЛЬНІ



**515140**  
Porta lame N.3  
Для лез N.3



**515530**  
Porta lame  
tondo  
Ручка скальпельна  
кругла



**515535**  
Porta lame tondo  
curvo  
Ручка скальпельна  
кругла, вигнута

Lame  
per bisturi  
sterili  
Confezioni  
da 100 pz.



**518110**  
N.11  
— 100 pz/шт.



**518120**  
N.12  
— 100 pz/шт.



**518125**  
N.12 D  
— 100 pz/шт.



**518150**  
N.15  
— 100 pz/шт.



**518155**  
N.15C  
— 100 pz/шт.



**CORICAMA**



## MANICI PER BISTURI E MICROLAME РУЧКИ ДЛЯ СКАЛЬПЕЛЬНІ ТА МІКРОЛЕЗА



### 515630

Porta lame ORIENTABILE  
LUNGO

Для лез  
РЕГУЛЮЄМА,  
ДОВГА

— 160 мм

Microlame  
Confezioni da 25 pz.

Мікролеза  
упаковка 25 шт.

### 515635

Porta lame ORIENTABILE  
CORTO

Для лез  
РЕГУЛЮЄМА,  
КОРотКА

— 110 мм



### 518220

N.64

— 25 pz/шт.



### 518240

N.65

— 25 pz/шт.

### 112030

Porta micro lame  
e micro specchietti  
Тримач для мікролез  
і мікродзеркал

— 135 мм



### 518260

N.67

— 25 pz/шт.



### 518280

N.69

— 25 pz/шт.



CORICAMA



# PORTA AGHI ГОЛКОТРИМАЧІ

Zigrinatura piramidale offre una presa confortevole e sicura anche su superfici umide.

Пірамідальні зубці забезпечують надійне утримування інструменту навіть зволженими поверхнями.

Zigrinatura di 0,4 mm per aghi sottili

тонка насічка 0,4 мм для тонких голок.



## 520240

BARRAQUER  
retto  
прямий

Per aghi  
для голок  
4-0, 5-0, 6-0

## 520241

BARRAQUER  
retto  
прямий

— TC\*

Per aghi  
для голок  
4-0, 5-0, 6-0

## 520250

BARRAQUER  
curvo  
вигнутий

Per aghi  
для голок  
4-0, 5-0, 6-0

## 520251

BARRAQUER  
curvo  
вигнутий

— TC\*

Per aghi  
для голок  
4-0, 5-0, 6-0



\*TC - Карбід вольфрамові вставки 



# PORTA AGHI - CASTROVIEJO

## ГОЛКОТРИМАЧІ - CASTROVIEJO



### 520320

retto  
manico tondo  
seghettato  
прямий, круглі  
ручки з зубчиками

— 140 мм

Per aghi  
для голок  
4-0, 5-0, 6-0

### 520321

retto  
manico tondo  
seghettato  
прямий, круглі  
ручки з зубчиками

— 140 мм TC\*

Per aghi  
для голок  
4-0, 5-0, 6-0

### 520330

curvo  
manico tondo  
seghettato  
вигнутий, круглі  
ручки з зубчиками

— 140 мм

Per aghi  
для голок  
4-0, 5-0, 6-0

### 520331

curvo  
manico tondo  
seghettato  
вигнутий, круглі  
ручки з зубчиками

— 140 мм TC\*

Per aghi  
для голок  
4-0, 5-0, 6-0



### 520370

retto  
manico tondo  
seghettato  
прямий, круглі  
ручки з зубчиками

— 180 мм

Per aghi  
для голок  
4-0, 5-0, 6-0

### 520371

retto  
manico tondo  
seghettato  
прямий, круглі  
ручки з зубчиками

— 180 мм TC\*

Per aghi  
для голок  
4-0, 5-0, 6-0

### 520380

curvo  
manico tondo  
seghettato  
вигнутий, круглі  
ручки з зубчиками

— 180 мм

Per aghi  
для голок  
4-0, 5-0, 6-0

### 520381

curvo  
manico tondo  
seghettato  
вигнутий, круглі  
ручки з зубчиками

— 180 мм TC\*

Per aghi  
для голок  
4-0, 5-0, 6-0



# PORTA AGHI - CASTROVIEJO

## ГОЛКОТРИМАЧІ - CASTROVIEJO



74  
W  
Tungsten



74  
W  
Tungsten

### 520420

retto  
manico piatto  
seghettato  
прямий, плоскі  
ручки з насічкою

— 140 мм

Per aghi  
для голок  
4-0, 5-0, 6-0

### 520421

retto  
manico piatto  
seghettato  
прямий, плоскі  
ручки з насічкою

— 140 мм TC\*

Per aghi  
для голок  
4-0, 5-0, 6-0

### 520430

curvo  
manico piatto  
seghettato  
вигнутий, плоскі  
ручки з насічкою

— 140 мм

Per aghi  
для голок  
4-0, 5-0, 6-0

### 520431

curvo  
manico piatto  
seghettato  
вигнутий, плоскі  
ручки з насічкою

— 140 мм TC\*

Per aghi  
для голок  
4-0, 5-0, 6-0



74  
W  
Tungsten



74  
W  
Tungsten

### 520470

retto  
manico piatto  
seghettato  
прямий, плоскі  
ручки з насічкою

— 180 мм

Per aghi  
для голок  
4-0, 5-0, 6-0

### 520471

retto  
manico piatto  
seghettato  
прямий, плоскі  
ручки з насічкою

— 180 мм TC\*

Per aghi  
для голок  
4-0, 5-0, 6-0

### 520480

curvo  
manico piatto  
seghettato  
вигнутий, плоскі  
ручки з насічкою

— 180 мм

Per aghi  
для голок  
4-0, 5-0, 6-0

### 520481

curvo  
manico piatto  
seghettato  
вигнутий, плоскі  
ручки з насічкою

— 180 мм TC\*

Per aghi  
для голок  
4-0, 5-0, 6-0



CORICAMA



# PORTA AGHI - MATHIEU

## ГОЛКОТРИМАЧІ - МАТНІЕУ



74  
W  
Tungsten



74  
W  
Tungsten



### 520520

retto  
sottile  
прямий,  
тонкий

— 140 мм

Per aghi  
для голок  
2-0, 3-0, 4-0

### 520521

retto  
sottile  
прямий,  
тонкий

— 140 мм TC\*

Per aghi  
для голок  
2-0, 3-0, 4-0

### 520530

retto  
прямий

— 140 мм

Per aghi  
для голок  
2-0, 3-0, 4-0

### 520531

retto  
прямий

— 140 мм TC\*

Per aghi  
для голок  
2-0, 3-0, 4-0



74  
W  
Tungsten

### 520570

retto  
прямий

— 170 мм

Per aghi  
для голок  
2-0, 3-0, 4-0

### 520571

retto  
прямий

— 170 мм TC\*

Per aghi  
для голок  
2-0, 3-0, 4-0



# PORTA AGHI ГОЛКОТРИМАЧІ



PORTA AGHI CON FORBICE

ГОЛКОТРИМАЧ З НОЖИЦЯМИ



**520661**

GILLES  
curvo  
вигнутий

— 160 мм TC\*

Per aghi  
для голок  
2-0, 3-0, 4-0, 5-0



74  
W  
Tungsten



**520641**

MATHIEU-OLSEN  
retto, scanalato  
прямий, з канавкою

— 170 мм TC\*

Per aghi  
для голок  
2-0, 3-0, 4-0, 5-0



CORICAMA

\*TC - Карбід вольфрамові вставки 

## PORTA AGHI - MAYO HEGAR

### ГОЛКОТРИМАЧІ - МАЙО НЕГАР



#### 520720

retto, scanalato  
прямий, з канавкою

— 130 мм  
Per aghi / для голок  
2-0, 3-0, 4-0



#### 520721

retto  
прямий

— 130 мм TC\*  
Per aghi / для голок  
2-0, 3-0, 4-0



#### 520740

retto, scanalato  
прямий, з канавкою

— 160 мм  
Per aghi / для голок  
2-0, 3-0, 4-0



#### 520741

retto  
прямий

— 160 мм TC\*  
Per aghi / для голок  
2-0, 3-0, 4-0



#### 520770

retto, scanalato  
прямий, з канавкою

— 180 мм  
Per aghi / для голок  
2-0, 3-0, 4-0



#### 520771

retto  
прямий

— 180 мм TC\*  
Per aghi / для голок  
2-0, 3-0, 4-0

## PORTA AGHI - CRILE-RYDER ГОЛКОТРИМАЧІ - CRILE-RYDER



### 520830

retto, sottile

прямий, тонкий

— 130 мм  
Per aghi / для голок  
3-0, 4-0, 5-0, 6-0



### 520831

retto, sottile

прямий, тонкий

— 130 мм TC\*  
Per aghi / для голок  
3-0, 4-0, 5-0, 6-0



### 520840

retto, sottile

прямий, тонкий

— 150 мм  
Per aghi / для голок  
3-0, 4-0, 5-0, 6-0



### 520841

retto, sottile

прямий, тонкий

— 150 мм TC\*  
Per aghi / для голок  
3-0, 4-0, 5-0, 6-0



### 520850

retto, sottile

прямий, тонкий

— 180 мм  
Per aghi / для голок  
3-0, 4-0, 5-0, 6-0



### 520851

retto, sottile

прямий, тонкий

— 180 мм TC\*  
Per aghi / для голок  
3-0, 4-0, 5-0, 6-0

\*TC - Карбід вольфрамові вставки 



## PORTA AGHI ГОЛКОТРИМАЧІ



### 520860

CRILE-WOOD  
retto  
прямий

— 150 мм  
Per aghi / для голок  
3-0, 4-0, 5-0, 6-0



### 520861

CRILE-WOOD  
retto  
прямий

— 150 мм TC\*  
Per aghi / для голок  
3-0, 4-0, 5-0, 6-0



### 520871

CRILE-WOOD  
curvo  
вигнутий

— 150 мм TC\*  
Per aghi / для голок  
3-0, 4-0, 5-0, 6-0



### 520920

DERF  
retto  
прямий

— 120 мм  
Per aghi / для голок  
3-0, 4-0, 5-0



### 520921

DERF  
retto  
прямий

— 120 мм TC\*  
Per aghi / для голок  
3-0, 4-0, 5-0

## PORTA AGHI ГОЛКОТРИМАЧІ



### 520930

BAUMGARTNER  
retto  
прямий

— 130 мм  
Per aghi / для голок  
2-0, 3-0, 4-0



### 520931

BAUMGARTNER  
retto  
прямий

— 130 мм TC\*  
Per aghi / для голок  
2-0, 3-0, 4-0



### 520940

HALSEY  
retto  
прямий

— 130 мм  
Per aghi / для голок  
2-0, 3-0, 4-0



### 520941

HALSEY  
retto  
прямий

— 130 мм TC\*  
Per aghi / для голок  
2-0, 3-0, 4-0



### 520950

FINE SWEDISH  
retto  
прямий

— 150 мм  
Per aghi / для голок  
5-0, 6-0, 7-0, 8-0



### 520951

FINE SWEDISH  
retto  
прямий

— 150 мм TC\*  
Per aghi / для голок  
5-0, 6-0, 7-0, 8-0

\*ТС - Карбід вольфрамові вставки 



# FORBICI CHIRURGICHE

## ХІРУРГІЧНІ НОЖИЦІ

Le forbici sono uno strumento fondamentale nelle procedure chirurgiche, sia nel taglio della pelle che nello scalzare il sottocute e gli strati fasciali più profondi, per questo Coricama ha racchiuso tutta la sua tradizione in ciascun modello.

Ножиці є необхідним інструментом під час хірургічних процедур, як для розрізання шкіри, так і для прорізання підшкірних і глибших фасціальних шарів, тому Coricama втілила в кожній моделі всі притаманні їй традиції.

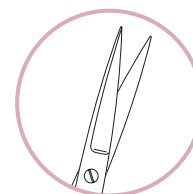

**S/S**  
Appuntita/Appuntita  
загострений/загострений

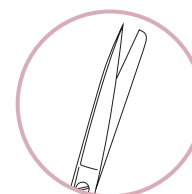

**S/B**  
Appuntita/Arrotolata  
загострений/заокруглений

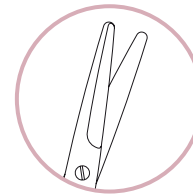

**B/B**  
Arrotolata/Arrotolata  
заокруглений/заокруглений



**TC - INSERTI IN CARBURO DI TUNGSTENO**  
elettro-saldati sulle parti taglienti dello strumento con le più avanzate tecnologie.

Codice colore conforme con gli standard internazionali: **entrambi i manici sono dorati.**

**TC - КАРБІД ВОЛЬФРАМОВІ ВСТАВКИ**  
приварені на ріжучі частини інструменту за найсучаснішою технологією.

Кольорове кодування відповідно до міжнародних стандартів: **обидві ручки позолочені.**

**SUPERIOR CUT**

Lama estremamente affilata da una parte e lama micro dentata dalla parte opposta per garantire la presa dei tessuti e un taglio perfetto.

**Solo uno dei due manici è dorato.**

**НАДЗВИЧАЙНИЙ ЗРІЗ**

Надзвичайно гостре лезо з одного боку та лезо з мікрозубцями з протилежного боку для забезпечення зчеплення та ідеального зрізу.

Кодування: **лише одна з двох ручок позолочена.**



# FORBICI CHIRURGICHE

## ХІРУРГІЧНІ НОЖИЦІ

Acciaio di prima qualità e dettagli nelle finiture si fondono pienamente con la nostra tradizione, portando un classico della chirurgia nel presente.

La linea IRIS protagonista nel nostro archivio già dagli '20 del novecento, rimane un caposaldo fra le nostre eccellenze.

Negli anni la tecnologia è stata plasmata dai nostri artigiani per garantire un filo tagliente perfetto e durevole, massima espressione della qualità del nostro distretto e della nostra città: Maniago.

Першокласна сталь і деталізація обробки повністю поєднуються з нашими традиціями, переносючи хірургічну класику в сучасність.

Лінійка IRIS, головний герой наших архівів починаючи з 1920-х років, залишається досконалою віхою серед наших інструментів. Протягом багатьох років наші майстри формували технологію, щоб гарантувати ідеальну та міцну ріжучу кромку, що є найкращим вираженням особливостей нашого регіону та нашого міста: Маньяго (Maniago).

IRIS,  
disponibili anche nella versione  
**Micro da 90 mm** per un preciso  
e delicato utilizzo.

IRIS,  
доступні також у варіанті **Micro 90 мм**,  
ідеально підходять для точного та  
делікатного розсічення тонких тканин.



**535110**

IRIS MICRO S/S  
retta  
прямі

— 90 мм



**535140**

IRIS MICRO S/S  
curva  
вигнуті

— 90 мм



## FORBICI CHIRURGICHE - IRIS

### ХІРУРГІЧНІ НОЖИЦІ - IRIS



**535210**

S/S  
retta  
прямі

— 115 мм



**535211**

S/S  
retta  
прямі

— 115 мм TC\*



**535220**

S/S  
SUPERIOR CUT  
retta  
прямі

— 115 мм



**535240**

S/S  
curva  
вигнуті

— 115 мм



**535241**

S/S  
curva  
вигнуті

— 115 мм TC\*



**535250**

S/S  
SUPERIOR CUT  
curva  
вигнуті

— 115 мм



**535280**

ANGULAR S/S

45°

— 115 мм

\*TC - Карбід вольфрамові вставки 

# FORBICI CHIRURGICHE - GOLDMAN-FOX

## ХІРУРГІЧНІ НОЖИЦІ - GOLDMAN-FOX



**536310**

S/S  
dentata, retta  
пилкоподібні, прямі

— 130 мм

74  
**W**  
Tungsten



**536311**

S/S  
dentata, retta  
пилкоподібні, прямі

— 130 мм TC\*



**536320**

S/S  
SUPERIOR CUT  
dentata, retta  
пилкоподібні, прямі

— 130 мм



**536340**

S/S  
dentata, curva  
пилкоподібні, вигнуті

— 130 мм

74  
**W**  
Tungsten



**536341**

S/S  
dentata, curva  
пилкоподібні, вигнуті

— 130 мм TC\*



**536350**

S/S  
SUPERIOR CUT  
dentata, curva  
пилкоподібні, вигнуті

— 130 мм



**536360**

S/S  
dentata, curvata a S  
пилкоподібні, вигнуті

— 130 мм

\*TC - Карбід вольфрамові вставки 



# FORBICI CHIRURGICHE

## ХІРУРГІЧНІ НОЖИЦІ



**537260**

LA GRANGE S/S  
dentata, curvata a S  
пиллопоподобні, s-форма

— 115 мм



**537261**

LA GRANGE S/S  
dentata, curvata a S  
пиллопоподобні, s-форма

— 115 мм TC\*



**537270**

LA GRANGE S/S  
SUPERIOR CUT  
curvata a S  
s-форма

— 115 мм



**537360**

NEUMANN S/S dentata,  
curvata a S  
пиллопоподобні, s-форма

— 120 мм



**538410**

JOSEPH S/S  
retta  
прями

— 140 мм



**538440**

JOSEPH S/S  
curva  
вигнуті

— 140 мм



**760120**

BEEBEE S/S  
retta  
прями

— 110 мм



**760130**

BEEBEE S/S  
curva  
вигнуті

— 110 мм

# FORBICI CHIRURGICHE - KELLY

## ХІРУРГІЧНІ НОЖИЦІ - KELLY



**538510**

S/S  
retta  
прямі  
— 160 мм



**538511**

S/S  
retta  
прямі  
— 160 мм TC\*



**538540**

S/S  
curva  
вигнуті  
— 160 мм



**538541**

S/S  
curva  
вигнуті  
— 160 мм TC\*



**538550**

S/S  
SUPERIOR CUT  
curva  
вигнуті  
— 160 мм

\*TC - Карбід вольфрамові вставки



## FORBICI CHIRURGICHE - METZENBAUM

### ХІРУРГІЧНІ НОЖИЦІ - METZENBAUM



**539410**

B/B  
retta  
прямі

— 145 мм



74  
**W**  
Tungsten

**539411**

B/B  
retta  
прямі

— 145 мм TC\*



**539440**

B/B  
curva  
вигнуті

— 145 мм



74  
**W**  
Tungsten

**539441**

B/B  
curva  
вигнуті

— 145 мм TC\*



**539710**

B/B  
retta  
прямі

— 180 мм



74  
**W**  
Tungsten

**539711**

B/B  
retta  
прямі

— 180 мм TC\*



74  
**W**  
Tungsten

**539740**

B/B  
curva  
вигнуті

— 180 мм



74  
**W**  
Tungsten

**539741**

B/B  
curva  
вигнуті

— 180 мм TC\*

# FORBICI CHIRURGICHE

## ХІРУРГІЧНІ НОЖИЦІ

FORBICI PER SUTURE / ШОВНІ НОЖИЦІ



**544110**

SPENCER S/B  
retta  
прямі  
— 90 мм



**544280**

SPENCER S/B  
45°  
— 115 мм



**544310**

SPENCER S/B  
retta  
прямі  
— 130 мм



**540410**

MAYO V/B  
retta  
прямі  
— 140 мм



**540510**

MAYO V/B  
retta  
прямі  
— 160 мм



**540440**

MAYO V/B  
curva  
вигнуті  
— 140 мм



**540540**

MAYO V/B  
curva  
вигнуті  
— 160 мм



## FORBICI MICROCHIRURGICHE МІКРОХІРУРГІЧНІ НОЖИЦІ



### 548210

NOYES S/S  
retto  
прямі

— 110 мм

### 548240

NOYES S/S  
curvo  
вигнуті

— 110 мм

### 548280

NOYES S/S  
angolata  
кутові

— 110 мм



### 548410

CASTROVIEJO S/S  
retto  
прямі

— 150 мм

### 548440

CASTROVIEJO  
curvo  
вигнуті

— 150 мм



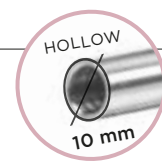

# RETRATTORI РЕТРАКТОРИ

10 mm



**561610**  
HENAHAN  
10 mm  
— 170 mm

12 mm



**561620**  
HENAHAN  
12 mm  
— 170 mm

16 mm



**561630**  
HENAHAN  
16 mm  
— 170 mm

7 mm



**561650**  
MISCH N.1  
7 mm  
— 165 mm

10 mm



**561660**  
MISCH N.2  
10 mm  
— 165 mm

12 mm



**561670**  
MISCH N.3  
12 mm  
— 165 mm



## DIVARICATORI РЕТРАКТОРИ

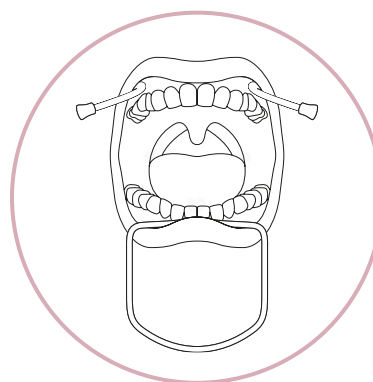
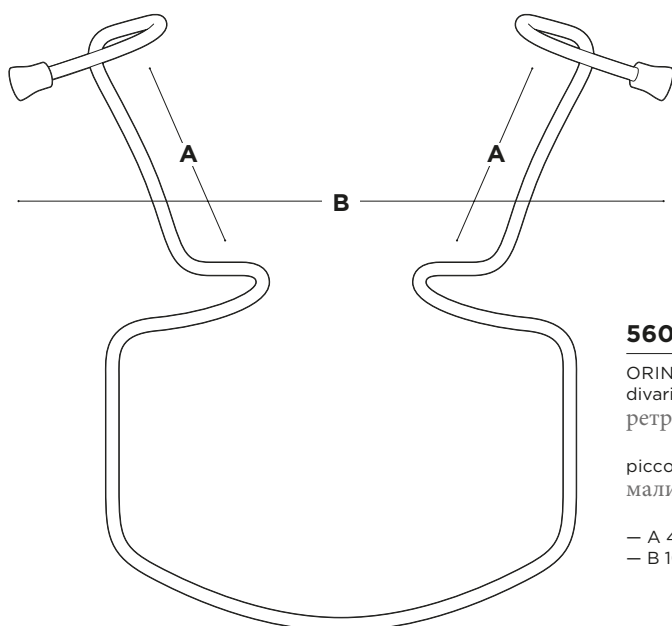

### 560060

ORINGER  
divaricatore/  
ретрактор

piccolo  
малий

— A 40 mm  
— B 105 mm

### 560065

ORINGER  
divaricatore/  
ретрактор

medio  
середній

— A 50 mm  
— B 110 mm

### 560070

ORINGER  
divaricatore/  
ретрактор

grande  
великий

— A 60 mm  
— B 115 mm



### 560020

MOLT  
arribosca/ ротові  
гачки

piccolo  
малі

— 110 mm



Silicone  
autoclavabile

Силікон  
автоклавуємий

### 560025

Gommini di ricambio  
змінні гумки

2 pz/2 шт.



### 560030

MOLT  
arribosca/ ротові  
гачки

medio  
середні

— 140 mm

### 560035

Gommini di ricambio  
змінні гумки

2 pz/2 шт.



CORICAMA



# DIVARICATORI E APRIBOCCA РЕТРАКТОРИ ТА КАПИ

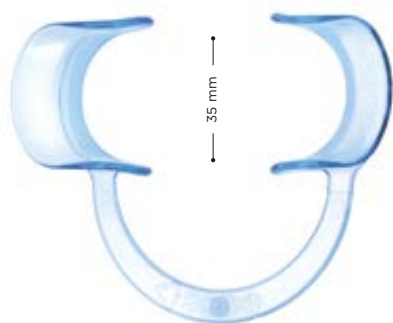

**561910**

Espansore piccolo  
rotovий  
розширювач, малий  
35 мм  
— 2 pz /шт.

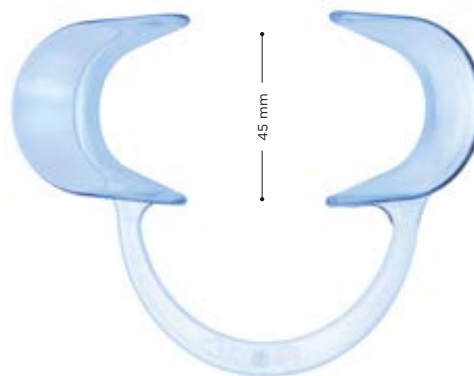

**561920**

Espansore standard  
rotovий розширювач,  
стандартний  
45 мм  
— 2 pz /шт.



**561930**

Divaricatore  
piccolo  
щічний  
ретрактор,  
малий  
35 мм  
— 2 pz /шт.



**561940**

Divaricatore  
standard  
щічний  
ретрактор,  
стандартний  
45 мм  
— 2 pz /шт.



Sostegno  
apribocca  
in silicone  
autoclavabile,  
con foro di  
sicurezza.

Силіконові  
капи,  
автоклавуємі,  
з отвором  
безпеки



h 24x24 мм

**560090**

Giallo - piccolo  
жовтий - малий



h 23x28 мм

**560092**

Giallo  
жовтий



**CORICAMA**



## RETRATTORI INTERNI ВНУТРІШНІ РЕТРАКТОРИ

La punta rivolta verso il basso permette un maggior controllo della tenuta e nel contempo lascia maggior visuale per l'intervento. La forma scanalata e convessa della lama permette un migliore appoggio al labbro e rende meno traumatica la retrazione.

Загнутий вниз кінчик дозволяє краще контролювати щільність, залишаючи кращий огляд для втручання. Опукла форма робочої частини інструменту забезпечує кращу підтримку губи та робить ретракцію менш травматичною.

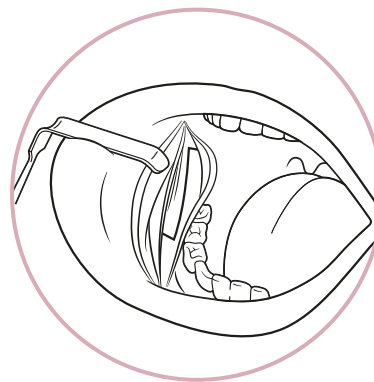

### 560120

OBWEGESER  
divaricatore interno  
внутрішній ретрактор  
25x7 мм  
— 210 мм

### 560130

OBWEGESER  
divaricatore interno  
внутрішній ретрактор

30x10 мм  
— 210 мм

### 560140

OBWEGESER  
divaricatore interno  
внутрішній ретрактор  
41x11 мм

— 210 мм

### 560150

OBWEGESER  
divaricatore interno  
внутрішній ретрактор

55x12 мм  
— 210 мм

### 560160

OBWEGESER  
divaricatore interno  
внутрішній ретрактор  
70x14 мм

— 210 мм

### 560170

OBWEGESER  
divaricatore interno  
внутрішній ретрактор

80x16 мм  
— 210 мм



CORICAMA

## RETRATTORI ESTERNI ЗОВНІШНІ РЕТРАКТОРИ

La punta rivolta verso l'alto rende l'utilizzo del divaricatore meno traumatico per i tessuti molli.

La forma scanalata e convessa della lama permette un miglior appoggio del labbro e rende meno traumatica la retrazione.

Загнутий догори кінчик робить використання ретрактора менш травматичним для м'яких тканин.

Опукла форма робочої частини забезпечує кращу підтримку губи та робить втягування менш травматичним.

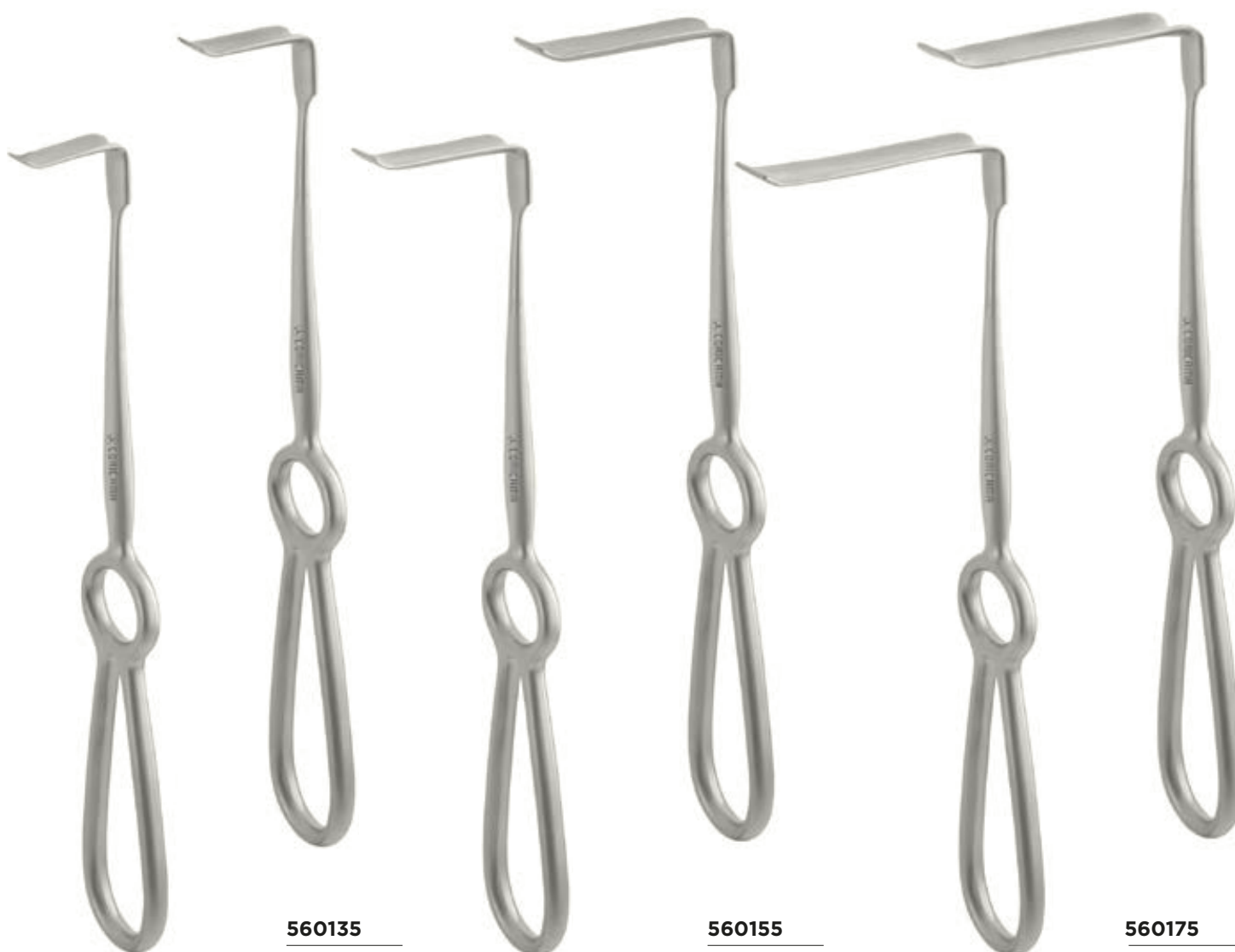
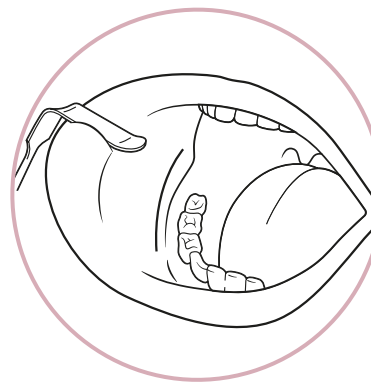

### 560125

OBWEGESER  
divaricatore esterno  
зовнішній ретрактор  
25x7 мм

— 210 мм

### 560135

OBWEGESER  
divaricatore esterno  
зовнішній ретрактор

30x10 мм

— 210 мм

### 560145

OBWEGESER  
divaricatore esterno  
зовнішній ретрактор  
41x11 мм

— 210 мм

### 560155

OBWEGESER  
divaricatore esterno  
зовнішній ретрактор

55x12 мм

— 210 мм

### 560165

OBWEGESER  
divaricatore esterno  
зовнішній ретрактор  
70x14 мм

— 210 мм

### 560175

OBWEGESER  
divaricatore esterno  
зовнішній ретрактор  
80x16 мм

— 210 мм



CORICAMA



# RETRATTORI РЕТРАКТОРИ



**560210**

LANGENBECK  
30x10 mm

— 215 mm



**560220**

LANGENBECK  
30x14 mm

— 215 mm



**560230**

LANGENBECK  
35x14 mm

— 215 mm



**560240**

LANGENBECK  
30x16 mm

— 215 mm



**560250**

LANGENBECK  
42x10 mm

— 215 mm



**560260**

LANGENBECK  
42x14 mm

— 215 mm



**560310**

MIDDELDORPF  
16x15 mm

— 220 mm



**560320**

MIDDELDORPF  
22x20 mm

— 220 mm



**560330**

MIDDELDORPF  
29x28 mm

— 220 mm



CORICAMA



# RETRATTORI РЕТРАКТОРИ



### 560550

OBWEGESER  
retrattore  
per mento  
ретрактор для підборіддя  
22x8 мм  
— 150 мм



### 560580

Retrattore  
universale  
ретрактор універсальний  
12x55 мм  
— 170 мм



### 560560

STERNBERG N.1  
retrattore  
doppio  
ретрактор  
двосторонній  
24x35 мм  
— 140 мм



### 560565

STERNBERG N.2  
retrattore  
doppio  
ретрактор  
двосторонній  
25x40 мм  
— 140 мм



### 560570

STERNBERG N.3  
retrattore  
doppio  
ретрактор  
двосторонній  
27x45 мм  
— 140 мм



### 560590

Retrattore  
vestibolare  
ретрактор  
вестибулярний  
16x80 мм  
— 150 мм



# RETRATTORI РЕТРАКТОРИ



**CORICAMA**



## 560610

Retrattore doppio  
ретрактор  
двосторонній

- A 45 мм
- B 35 мм
- 115 мм



## 560620

FARABEUF  
2 pz.  
2 шт.  
— A 30x10 мм  
— B 35x13 мм

- 120 мм



## 560650

MINNESOTA  
UNIVERSITY

- 140 мм



## 560660

BRUENINGS  
abbassalingua  
язычковий депресор

- 190 мм

# RETRATTORI РЕТРАКТОРИ



**560860**

Appuntito  
загострений

— 165 мм



**560870**

Arrotondato  
заокруглений

— 165 мм



**560890**

GILLES appuntito,  
piccolo  
загострений,  
малий

— 180 мм



**560895**

GILLES appuntito, medio  
загострений,  
середній

— 180 мм



# CANNULE PER ASPIRAZIONE

## ТРУБКА ВІДСМОКТУЮЧА



Con bordi arrotondati e foro di depressione. з заокругленими краями і запобіжним отвором



### 562210

Ø 1,5 mm  
interna  
внутрішня

— 175 mm

### 562230

Ø 3,0 mm  
interna  
внутрішня

— 175 mm

### 562240

Ø 4,0 mm  
interna  
внутрішня

— 175 mm

### 562250

Ø 5,0 mm  
interna  
внутрішня

— 175 mm

### FRAZIER



### 562420

Ø 2,0 mm  
esterna  
зовнішня

— 190 mm

### 562430

Ø 3,0 mm  
esterna  
зовнішня

— 190 mm

### 562440

Ø 4,0 mm  
esterna  
зовнішня

— 190 mm



CORICAMA



# PINZETTE PER TESSUTI - TAYLOR

## ТКАНИННО-ПАРОДОНТАЛЬНІ ПІНЦЕТИ - TAYLOR

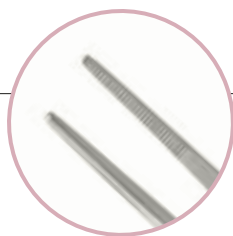

Punta zigrinata  
насічки на кінчиках



1x2 - Ø 0,9 мм



**563120**

punta zigrinata  
насічки на  
кінчиках

— 90 мм

**563130**

punta zigrinata  
насічки на  
кінчиках

— 120 мм

**563160**

punta zigrinata  
насічки на  
кінчиках

— 150 мм

**563190**

punta zigrinata  
насічки на  
кінчиках

— 175 мм

**563220**

• 1x2  
— 90 мм

**563230**

• 1x2  
— 120 мм

**563260**

• 1x2  
— 150 мм

**563290**

• 1x2  
— 175 мм

• 1x2 - Ø 0,9 мм



**CORICAMA**



## PINZETTE PER TESSUTI - ROUND

## ТКАНИННО-ПАРОДОНТАЛЬНІ ПІНЦЕТИ - КРУГЛІ

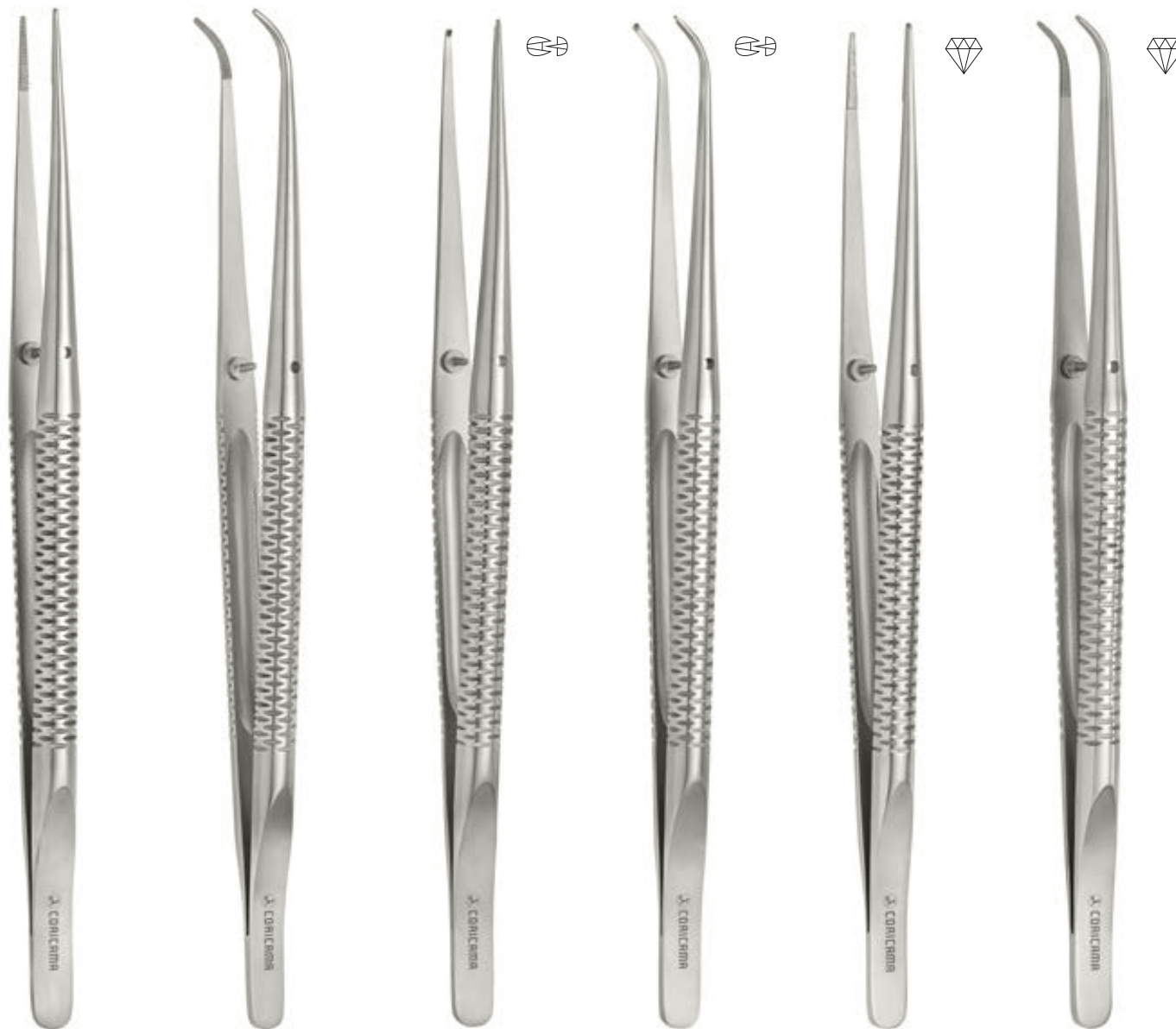

### 564180

punta zigrinata  
насічки на  
кінчиках

— 175 мм

### 564185

punta zigrinata,  
curva  
насічки на  
кінчиках,  
вигнутий

— 175 мм

### 564290

punta liscia  
гладкі кінчики

• 1x2

— 175 мм

### 564295

punta liscia,  
curva  
гладкі кінчики,  
вигнутий

• 1x2

— 175 мм

### 564390

Rivestimento  
diamantato  
алмазне покриття

— 175 мм

### 564395

Rivestimento  
diamantato,  
curva  
алмазне покриття,  
вигнутий

— 175 мм



# PINZETTE PER TESSUTI

## ТКАНИННО-ПАРОДОНТАЛЬНІ ПІНЦЕТИ



**565110**

MICRO ADSON  
punta zigrinata  
насічки на кінчиках  
— 120 мм



**565125**

MICRO ADSON  
punta liscia  
гладкі кінчики  
• 1x2  
— 120 мм



**565160**

ADSON  
punta zigrinata  
насічки на кінчиках  
— 150 мм



**565165**

ADSON  
punta liscia  
гладкі кінчики  
• 1x2  
— 150 мм

•  1x2 - Ø 0,9 мм



**CORICAMA**



## PINZETTE PER MICRO-CHIRURGIA

### МІКРОХІРУРГІЧНІ ПІНЦЕТИ

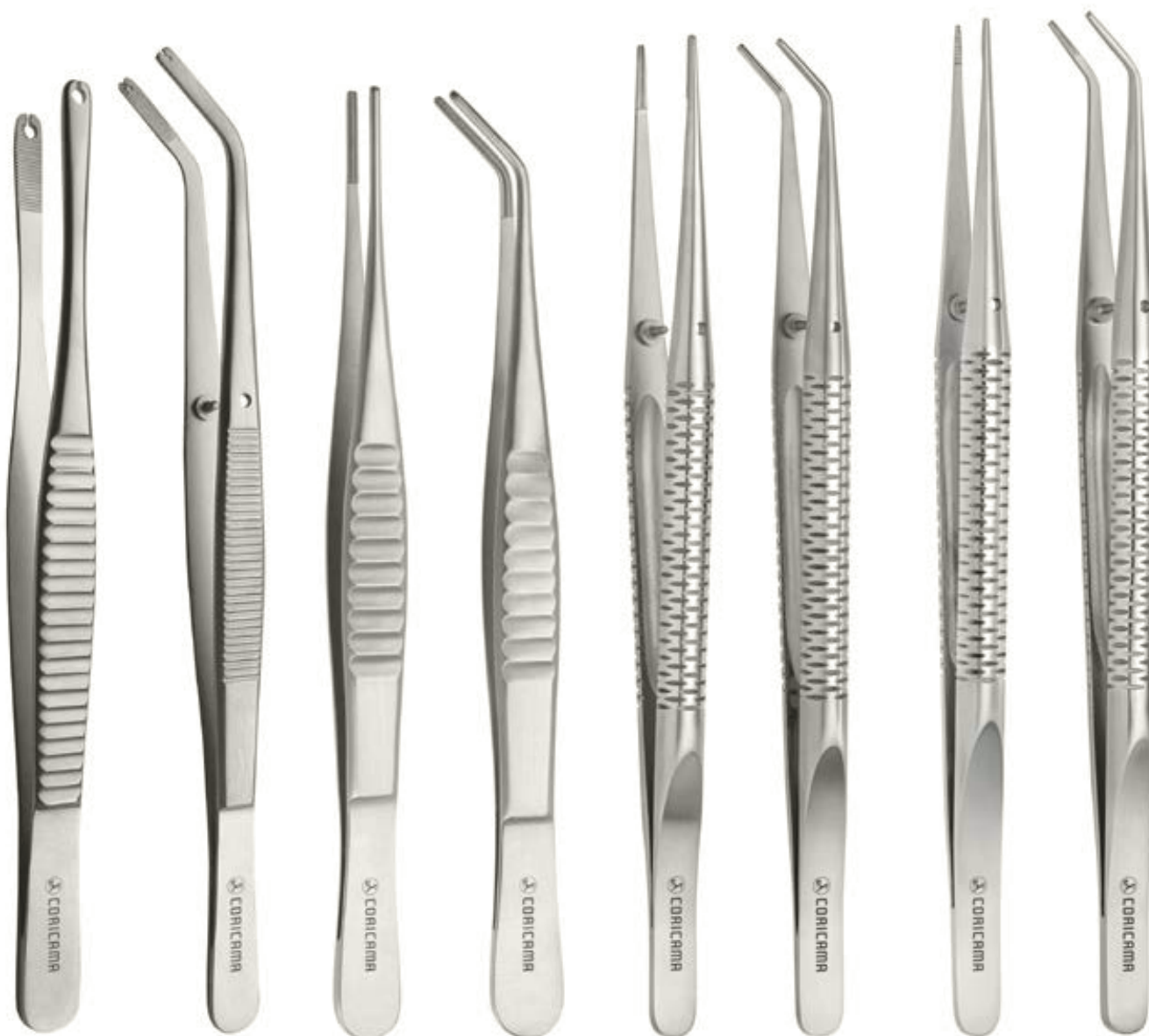
**566160**

pinzetta per suture, retta, шовний пінцет, прямий

— 155 мм

**566165**

pinzetta per suture, curva, шовний пінцет, кутовий

— 155 мм

**566260**

DE BAKEY atrauma, retta, scanalata атрауматичний, прямий, канавковий

\* 1,5 мм

— 150 мм

**566265**

DE BAKEY atrauma, curva, scanalata атрауматичний, вигнутий, канавковий

\* 1,5 мм

— 150 мм

**566365**

DE BAKEY MINI atrauma, retta, scanalata атрауматичний, прямий, канавковий

\* 1,0 мм

— 155 мм

**566465**

DE BAKEY MINI atrauma, curva, scanalata атрауматичний, вигнутий, канавковий

\* 1,0 мм

— 155 мм

**566470**

COOLEY MICRO retta, zigrinata, scanalata прямий, з насічками, канавковий

— 160 мм

**566475**

COOLEY MICRO curva, zigrinata, scanalata вигнутий, з насічками, канавковий

— 160 мм

## PINZETTE MICROCHIRURGICHE - MICRO

### МІКРОХІРУРГІЧНІ ТКАНИННІ ПІНЦЕТИ - MICRO



74  
W  
Tungsten



#### 567190

MICRO  
punta zigrinata,  
dritta  
насічки на кінчиках,  
прямий  
— 180 мм

#### 567196

MICRO TC  
punta zigrinata,  
dritta  
насічки на кінчиках,  
прямий  
— 180 мм TC\*

#### 567290

MICRO DIAMOND  
punta diamantata, dritta  
алмазні кінчики,  
прямий  
— 180 мм

#### 567296

MICRO OY punta  
diamantata, dritta  
алмазні кінчики,  
прямий  
• 1x2  
— 180 мм

#### 567295

MICRO T  
punta con foro,  
dritta  
кінчики з отвором,  
прямий  
— 180 мм



## PINZE EMOSTATICHE

### ЩИПЦІ ГЕМОСТАТИЧНІ

**568110**

HARTMANN  
BABY MOSQUITO  
retta, zigrinata  
з зубчиками, прямі

— 90 мм

**568310**

HALSTEAD  
MOSQUITO  
retta, zigrinata  
з зубчиками, прямі

— 125 мм

**568370**

KELLY  
retta, zigrinata  
з зубчиками, прямі

— 140 мм

**568115**

HARTMANN  
BABY MOSQUITO  
curva, zigrinata  
з зубчиками, вигнуті

— 90 мм

**568330**

HALSTEAD  
MOSQUITO  
curva, zigrinata  
з зубчиками, вигнуті

—125 мм

**568380**

KELLY  
curva, zigrinata  
з зубчиками, вигнуті

— 140 мм

## PINZE EMOSTATICHE E MEDICAZIONE

### ЩИПЦІ ГЕМОСТАТИЧНІ І ПЕРЕВ'ЯЗОЧНІ



**568320**

HALSTEAD  
MOSQUITO  
retta, zigrinata  
з зубчиками, прямі  
• 1x2  
— 125 мм



**568340**

HALSTEAD  
MOSQUITO  
curva, zigrinata  
з зубчиками, вигнуті  
• 1x2  
— 125 мм



**568420**

ROCHESTER KOCHER  
retta, zigrinata  
з зубчиками, прямі  
1x2\*  
— 140 мм



**568440**

ROCHESTER KOCHER  
curva, zigrinata  
з зуючками, вигнуті  
• 1x2  
— 140 мм



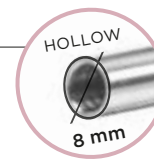

# SCOLLAPERIOSTEI РАСПАТОРИ



**571340**

HP3

\* 5,2/4,8 mm



**571360**

MOLT

\* 3,8/4,0 mm



**571380**

GOLDMAN-FOX  
N.14

\* 4,5/5,5 mm



**571520**

H02

\* 7,0/5,0 mm



**571540**

\* 3,3/2,8 mm



**571560**

MOLT 2/4

\* 6,0/2,7 mm



**571580**

FREER

\* 4,0/4,0 mm



**571590**

FREER

\* 4,5/5,0 mm



**CORICAMA**



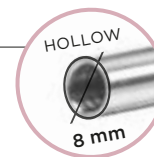

# SCOLLAPERIOSTEI РАСПАТОРИ



**571720**  
PRICHARD  
\* 10,0/4,5 мм



**571740**  
PRICHARD  
\* 8,0/8,0 мм



**571760**  
24 G  
\* 4,0/4,0 мм



**571940**  
MOLT N.9  
\* 4,0/7,0 мм



**571960**  
ALLEN  
\* 3,5/8,0 мм



**572860**  
SELDIN N.23  
\* 12/10 мм  
— 195 мм



**572740**  
WILLIGER  
appuntita  
конічне вістря  
\* 6 мм  
— 155 мм



**572760**  
WILLIGER  
punta tonda  
заокруглене вістря  
\* 7 мм  
— 155 мм



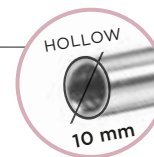

## LIME PER OSO НАПИЛОК КІСТКОВИЙ

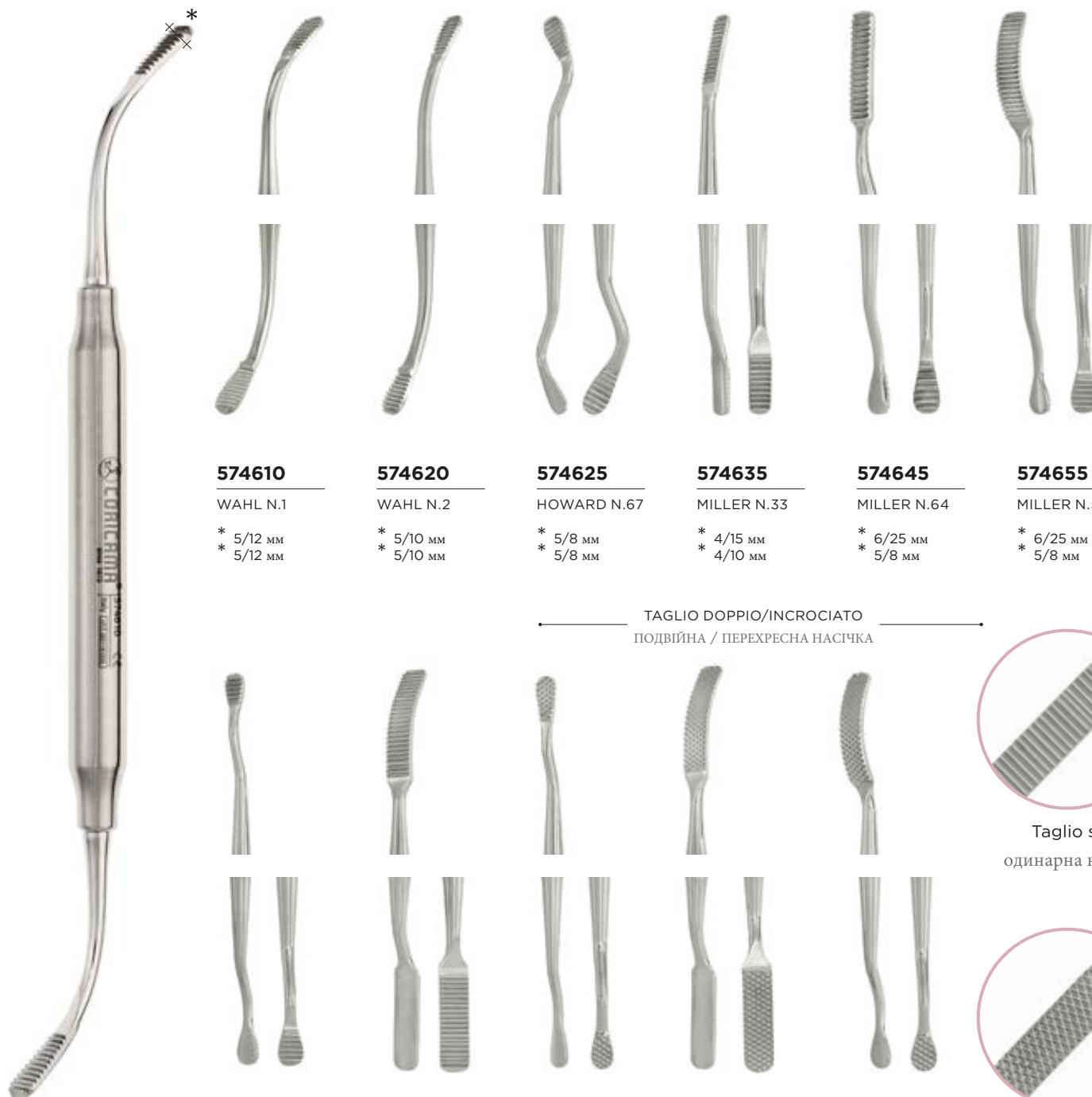
**574610**

WAHL N.1

\* 5/12 mm  
\* 5/12 mm**574620**

WAHL N.2

\* 5/10 mm  
\* 5/10 mm**574625**

HOWARD N.67

\* 5/8 mm  
\* 5/8 mm**574635**

MILLER N.33

\* 4/15 mm  
\* 4/10 mm**574645**

MILLER N.64

\* 6/25 mm  
\* 5/8 mm**574655**

MILLER N.52

\* 6/25 mm  
\* 5/8 mm

TAGLIO DOPPIO/INCROCIATO  
ПОДВІЙНА / ПЕРЕХРЕСНА НАСІЧКА

**574665**

MILLER N.21

\* 5/8 mm  
\* 5/8 mm**574675**

MILLER N.45

\* 6/20 mm  
\* 6/20 mm**574685**

MILLE-COLBURN

1X  
\* 5/10 mm  
\* 4/8 mm**574690**

MILLE-COLBURN

2X  
\* 6/25 mm  
\* 6/20 mm**574695**

MILLE-COLBURN

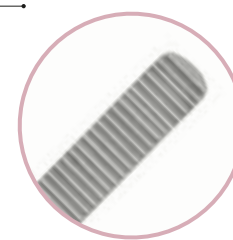
3X  
\* 6/25 mm  
\* 6/8 mm

Taglio singolo  
одинарна насічка

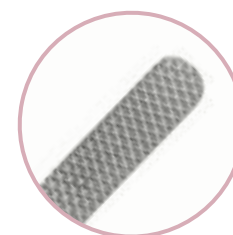

Taglio incrociato  
перехресна насічка

# PINZE OSSIVORE

## ЩИПЦІ-КУСАЧКИ ДЛЯ КІСТКИ



**576320**  
FRIEDMAN  
\* 4 mm  
— 140 mm



**576340**  
FRIEDMAN MICRO  
\* 2 mm  
— 145 mm



**576360**  
FRIEDMAN MICRO  
angolata/кутові  
90°  
\* 2 mm  
— 145 mm



**576420**  
LUER  
\* 4 mm  
— 150 mm



**576440**  
LUER MICRO  
\* 3 mm  
— 150 mm



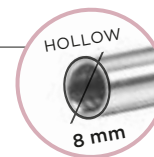

## CUCCHIAI ALVEOLARI КЮРЕТАЖНІ ЛОЖКИ

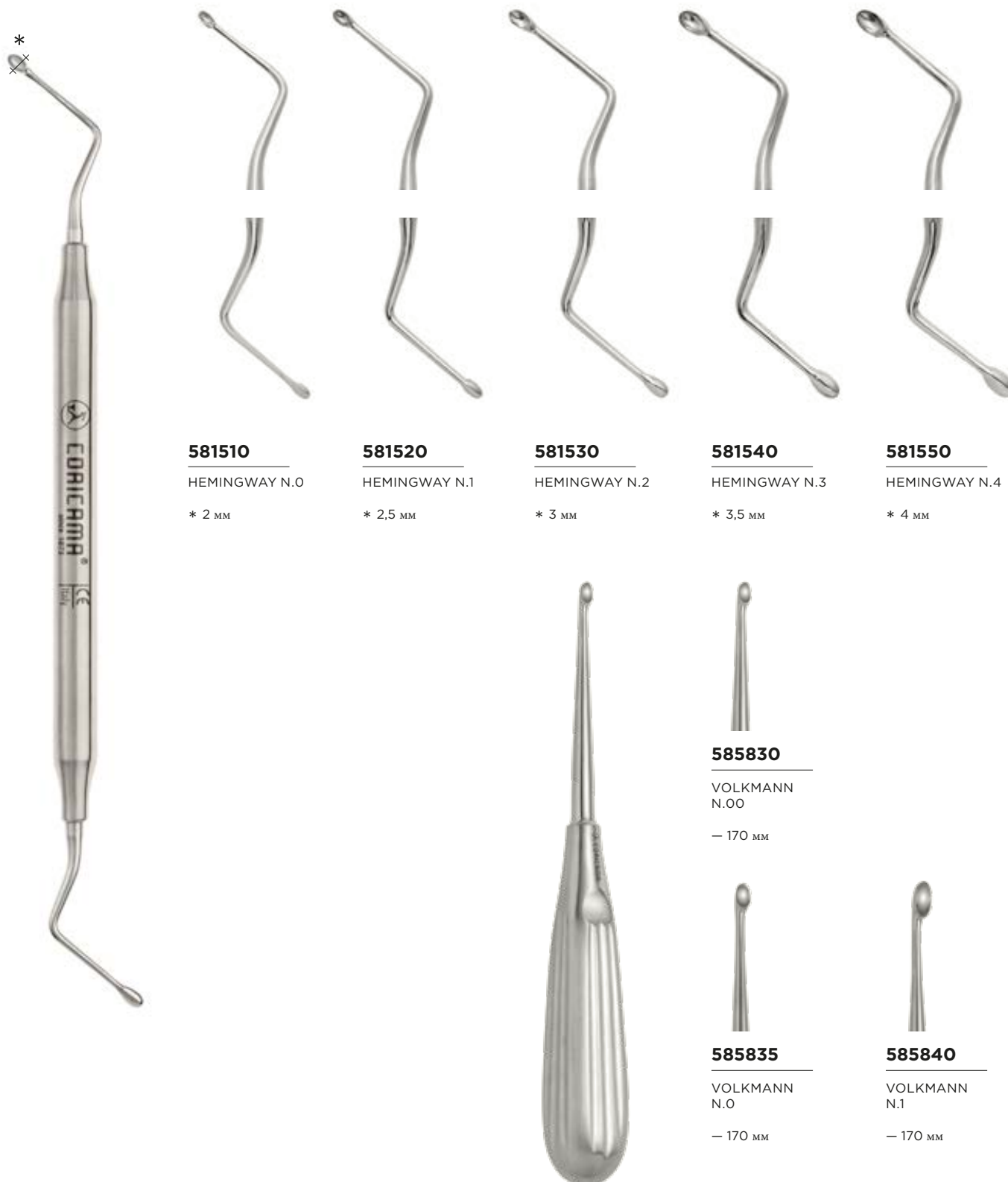

**581510**

HEMINGWAY N.0

\* 2 mm

**581520**

HEMINGWAY N.1

\* 2,5 mm

**581530**

HEMINGWAY N.2

\* 3 mm

**581540**

HEMINGWAY N.3

\* 3,5 mm

**581550**

HEMINGWAY N.4

\* 4 mm

**585830**

VOLKMANN  
N.00

— 170 mm

**585835**

VOLKMANN  
N.0

— 170 mm

**585840**

VOLKMANN  
N.1

— 170 mm

\* Larghezza parte lavorante | Робоче вістря інструменту може використовуватись для вимірювань

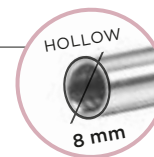

# CUCCHIAI ALVEOLARI

## КЮРЕТАЖНІ ЛОЖКИ



**582510**

LUCAS N.84

\* 2 мм



**582520**

LUCAS N.85

\* 2,5 мм



**582530**

LUCAS N.86

\* 3 мм



**582540**

LUCAS N.87

\* 3,5 мм



**582550**

LUCAS N.88

\* 4 мм



**582570**

MILLER N.0

\* 3 мм



**582580**

MILLER N.1

\* 4 мм



**CORICAMA**



## LE SIRINGHE CORICAMA ШПРИЦІ CORICAMA

Le siringhe Coricama nascono combinando acciai inossidabili di prima qualità e procedimenti innovativi, per garantire durezza e affidabilità.

Шприци Coricama виготовляються шляхом поєднання високоякісної нержавіючої сталі та інноваційних процесів для забезпечення довговічності та надійності.



Punte  
intercambiabili  
змінні насадки

La forma elicoidale dell'arpione agevola l'aggancio ed il rilascio del gommino carpule: avvitando in senso orario si aggancia, e si rilascia ruotando in senso antiorario.

Гвинтоподібна форма гачка полегшує зачеплення та вивільнення карпульної гуми: зачіплюється поворотом за годинниковою стрілкою, а звільняється – проти.

Superfici lisce fedeli allo stile Coricama assicurano comfort e facilitano i processi di pulizia.

Фірмова гладкість поверхні шприца Coricama для забезпечення комфорту та полегшення процесу очистки.



CORICAMA



## LE SIRINGHE CORICAMA ШПРИЦІ CORICAMA

### PUNTALI INTERCAMBIABILI.

La scanalatura circolare intorno alla punta permette il riconoscimento della filettatura Europea (metrica), in contrapposizione alla punta liscia della filettatura Americana (imperiale).

### ВЗАЄМОЗАМІННІ НАСАДКИ.

Канавка навколо насадки дозволяє розпізнати насадку з європейським (метричним) типом різби, на відміну від суцільно гладкої насадки з американською (дюймовою) різьбою.



CON FILETTO  
Puntale europeo (metrico)

**EU**

З КАНАВКОЮ  
Європейська (метрична) різьба



SENZA FILETTO  
Puntale americano (imperiale)

**AM**

ГЛАДЕНЬКА  
Американська (дюймова) різьба

Per le due tipologie d'inserimento della carpule, fate riferimento alle istruzioni sottostanti.

Для двох типів встановлення карпули наведені нижче схеми.

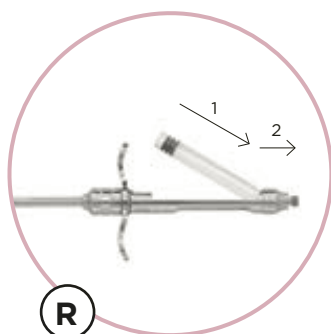

**R**

Revolver  
револьверний тип

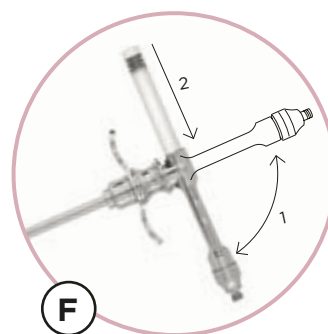

**F**

Pieghevole  
складний тип



**CORICAMA**



NEW

## SIRINGHE ASPIRANTI ШПРИЦИ АСПІРАЦІЙНІ



**(R) 591275**  
1,8 ml EU  
autoaspirante  
самоаспіраційний

**(R) 591285**  
2,2 ml AM  
autoaspirante  
самоаспіраційний



**(R) 591220**  
1,8 ml EU  
cook-waite

**(R) 591225**  
1,8 ml AM  
cook-waite



**(F) 591410**  
1,8 ml EU  
acciaio inox  
нержавіюча сталь

**(F) 591415**  
1,8 ml AM  
acciaio inox  
нержавіюча сталь



**(R) 591460**  
1,8 ml EU  
acciaio inox  
нержавіюча сталь

**(R) 591465**  
1,8 ml AM  
acciaio inox  
нержавіюча сталь



**(R) 591470**  
1,8 ml EU  
acciaio inox  
нержавіюча сталь

**(R) 591475**  
1,8 ml AM  
acciaio inox  
нержавіюча сталь



**(R) 591480**  
1,8 ml EU  
acciaio inox  
нержавіюча сталь

**(R) 591485**  
1,8 ml AM  
acciaio inox  
нержавіюча сталь





ESTRAZIONE — EXTRACTION

# ESTRAZIONE – EXTRACTION

## PINZE PER ESTRAZIONE ЩИПЦІ ДЛЯ ВИДАЛЕННЯ

### BLADE BEAKS



Punte più sottili per una più profonda penetrazione apicale verso la linea cervicale.

Тонші кінчики щипців надають можливість глибшого апікального проникнення до цервікальної лінії

Una superficie liscia totalmente anatomica garantisce una presa comoda.

Гладенька та повністю анатомічна полірована поверхня забезпечує комфортний хват.

### FORMA INGLESE АНГЛІЙСЬКА ФОРМА



La presa massima se comparato alla linea Blade Beaks.

максимально глибока точна захвату зуба, в порівнянні з моделлю BLADE BEAKS

La zigrinatura su tutta la superficie garantisce una presa salda e sicura.

Рифлення на поверхні ручок забезпечує міцне та надійне захоплення.

### FORMA AMERICANA АМЕРИКАНСЬКА ФОРМА



Queste pinze sono dotate di parti lavoranti che si allineano orizzontalmente con il manico

Ці щипці мають робочу частину, яка вирівняна горизонтально з ручками.

manico leggermente ricurvo che consente una presa ottimale durante le estrazioni.

Злегка вигнута ручка, що забезпечує оптимальний хват під час процедур видалення.



## PINZE ESTRAZIONE - BLADE BEAKS ЩИПЦІ ДЛЯ ВИДАЛЕННЯ - BLADE BEAKS

### LE PINZE "BLADE BEAKS":

- penetrano facilmente sino al contatto della radice.
- hanno una maggior superficie di contatto per una presa più sicura.
- assicurano un maggior rispetto dei tessuti e riducono il rischio di frattura del dente.
- danno maggior controllo sulla radice durante le fasi di estrazione.

### Щипці "BLADE BEAKS":

- плавно проникають при контакті з коренем.
- мають більшу контактну поверхню для надійного захоплення.
- делікатні по відношенню до оточуючих тканин і зводять до мінімуму ризик зламу зуба.
- забезпечують кращий контроль над коренем під час операції видалення.

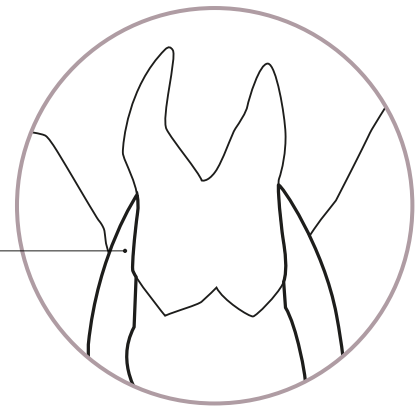

Presa profonda  
глибокий захват



La filettatura orizzontale sui bordi mantiene salda la presa, mentre quella verticale permette di aderire più in profondità, così da avere un totale controllo dell'operazione.

Горизонтальна насічка по краях забезпечує надійний захват, тоді як вертикальна насічка забезпечує глибше прилягання, щоб мати повний контроль над операцією.

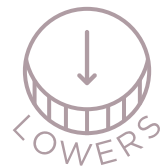

#### 612440

N.13  
canini e premolari  
inferiori  
нижні ікла  
і премоляри



#### 612410

N.22  
molari inferiori  
нижні моляри



#### 612450

N.79  
terzo molare  
inferiore  
нижні треті  
моляри



#### 612460

N.187  
radici inferiori,  
frammenti  
нижні корені,  
фрагменти

# PINZE ESTRAZIONE - BLADE BEAKS ЩИПЦІ ДЛЯ ВИДАЛЕННЯ - BLADE BEAKS

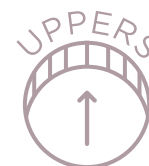

## 612210

N.1  
incisivi e canini  
superiori  
верхні різці  
та ікла



## 612230

N.7  
premolari superiori  
верхні  
премоляри



## 612250

N.17  
molari superiori,  
destri  
верхні моляри,  
праві



## 612260

N.18  
molari superiori,  
sinistri  
верхні моляри,  
ліві



## 612220

N.34-N incisivi e  
canini superiori,  
becchi stretti  
верхні різці  
та ікла,  
вузькі  
кінчики



## 612240

N.35-N premolari  
superiori, becchi  
stretti  
верхні  
преморьяри,  
вузькі кінчики



## 612270

N.51  
radici superiori  
верхні корені



## 612275

N.51-AL  
radici superiori,  
frammenti  
верхні  
корені,  
фрагменти



## 612280

N.67  
terzo molare  
superiore  
верхні треті  
моляри



## PINZE ESTRAZIONE - forma inglese

### ЩИПЦІ ДЛЯ ВИДАЛЕННЯ - англійська форма



#### 625110

N.1  
incisivi e canini superiori,  
becchi larghi  
верхні різці та ікла,  
широкі кінчики



#### 625120

N.2  
incisivi e canini  
superiori  
верхні різці  
та ікла



#### 625130

N.3  
incisivi  
e canini superiori  
верхні скупчені  
різці та ікла



#### 625170

N.7  
premolari superiori  
верхні премоляри



#### 625210

N.17  
molari superiori destri  
верхні моляри, праві



#### 625220

N.18  
molari superiori sinistri  
верхні моляри, ліві

## PINZE ESTRAZIONE - forma inglese

### ЩИПЦІ ДЛЯ ВИДАЛЕННЯ - англійська форма



#### 625225

N.18-A  
molari superiori  
destri e sinistri  
верхні моляри,  
з обох боків



#### 625230

N.89  
molari superiori destri,  
attacco profondo  
верхні моляри праві,  
глибокий захват



#### 625235

N.90  
molari superiori sinistri,  
attacco profondo  
верхні моляри ліві,  
глибокий захват



#### 625310

N.67  
terzo molare  
superiore  
верхні треті  
моляри



#### 625320

N.67-A  
terzo molare superiore,  
becchi larghi  
верхні треті моляри,  
широкі кінчики



#### 625180

N.136  
premolari e radici  
superiori  
верхні премоляри  
і корені



**CORICAMA**



## PINZE ESTRAZIONE - forma inglese

### ЩИПЦІ ДЛЯ ВИДАЛЕННЯ - англійська форма



#### 625410

N.51  
radici superiori,  
becchi corti e stretti  
верхні корені,  
короткі та вузькі  
кінчики



#### 625415

N.51-A  
radici superiori,  
becchi stretti  
верхні корені,  
вузькі кінчики



#### 625560

N.76  
radici superiori  
верхні корені



#### 625565

N.76-N  
radici superiori, becchi  
stretti  
верхні корені,  
вузькі кінчики

## PINZE ESTRAZIONE - forma inglese

### ЩИПЦІ ДЛЯ ВИДАЛЕННЯ - англійська форма



#### 625610

N.4  
incisivi e canini inferiori  
нижні різці та ікла



#### 625660

N.13  
canini e premolari inferiori  
нижні ікла та премоляри



#### 625750

N.22  
molari inferiori  
нижні моляри



#### 625710

N.73  
molari inferiori  
нижні моляри



#### 625620

N.75  
Canini e premolari inferiori  
нижні ікла і премоляри



#### 625630

N.75/A  
centrali, canini e radici inferiori  
нижці центральні, ікла та корені



## PINZE ESTRAZIONE - forma inglese

### ЩИПЦІ ДЛЯ ВИДАЛЕННЯ - англійська форма

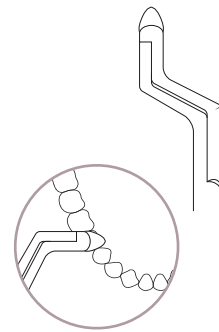
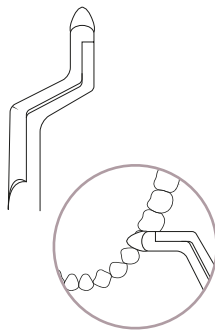
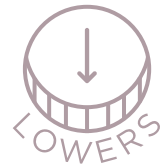

#### 625810

ROUTURIER  
SINISTRA  
molari e terzo molare,  
sinistri  
ROUTURIER LEFT  
нижні моляри та  
треті моляри, ліві

#### 625815

ROUTURIER DESTRA  
molari e terzo molare,  
destri  
ROUTURIER RIGHT  
нижні моляри та  
треті моляри, праві

CORNO DI BUE / COW HORN  
КОРОВ'ЯЧИЙ РІГ



#### 625830

N.79  
terzo molare  
inferiore  
нижні треті  
моляри



#### 625835

N.79-A  
terzo molare  
inferiore  
нижні треті  
моляри



#### 625860

N.86  
molari inferiori, attacco  
profondo laterale, corna  
di bue  
нижні моляри,  
глибокий  
латеральний захват,  
коров'ячий ріг



#### 625865

N.86-C  
molari inferiori,  
attacco profondo  
laterale, corna di bue  
нижні моляри,  
глибокий  
латеральний захват,  
коров'ячий ріг



#### 625890

N.87  
molari inferiori, attacco  
profondo facciale, corna  
di bue  
нижні моляри,  
глибокий  
латеральний захват,  
коров'ячий ріг

## PINZE ESTRAZIONE - forma inglese

### ЩИПЦІ ДЛЯ ВИДАЛЕННЯ - англійська форма

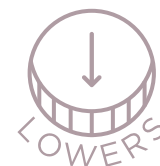

#### 625910

N.33  
radici inferiori  
нижні корені



#### 625915

N.33-A radici  
inferiori  
нижні корені



#### 625920

N.33-L radici  
inferiori  
нижні корені



#### 625930

N.74  
radici inferiori e  
incisivi  
нижні корені  
та різці



#### 625945

N.74-N radici  
inferiori e incisivi  
нижні корені  
та різці



#### 625965

N.46  
radici inferiori  
нижні корені



## PINZE ESTRAZIONE - forma inglese

### ЩИПЦІ ДЛЯ ВИДАЛЕННЯ - англійська форма

FRAMMENTI  
RADICI  
-----  
ROOT  
FRAGMENTS



#### 626160

WITZEL  
universale per  
radici superiori  
універсальні для  
верхніх коренів



#### 626170

WITZEL  
universale per  
radici inferiori  
універсальні для  
нижніх коренів



#### 626150

STIEGLITZ  
pinza per frammenti  
щипці для уламків коренів

— 150 мм

## PINZE ESTRAZIONE - forma americana

### ЩИПЦІ ДЛЯ ВИДАЛЕННЯ - американська форма



#### 632180

N.53-R  
molari superiori,  
destri  
верхні моляри,  
праві



#### 632185

N.53-L  
molari superiori,  
sinistri  
верхні моляри,  
ліві



#### 632310

N.88-R NEVIUS  
molari superiori,  
destri  
верхні моляри,  
праві



#### 632315

N.88-L NEVIUS  
molari superiori,  
sinistri  
верхні моляри,  
ліві



#### 632120

N.150 CRYER incisivi,  
canini, premolari  
e radici superiori  
верхні різці, ікла,  
премоляри та корені



#### 632330

N.210 terzo  
molare superiore  
верхні треті  
моляри



## PINZE ESTRAZIONE - forma americana

### ЩИПЦІ ДЛЯ ВИДАЛЕННЯ - американська форма

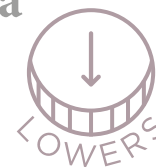

CORNO DI BUE / CORN HORN  
КОРОВ'ЯЧИЙ РІГ



#### 632740

N.16 HARRIS  
molari inferiori,  
attacco profondo  
нижні моляри,  
глибокий захват



#### 632750

N.23  
molari inferiori  
нижні моляри



#### 632720

N.17  
molari inferiori,  
destri e sinistri  
нижні моляри,  
з обох боків



#### 632580

N.151 CRYER incisivi,  
canini, premolari  
e radici inferiori  
різці, ікла,  
премоляри та корені



#### 632770

N.222  
terzo molare inferiore  
нижні треті моляри

## PINZE PEDIATRICHE PER ESTRAZIONE

### ЩИПЦІ ДЛЯ ВИДАЛЕННЯ ПЕДІАТРИЧНІ

#### FORMA INGLESE CON MOLLA

АНГЛІЙСЬКА ФОРМА З ПРУЖИНКОЮ

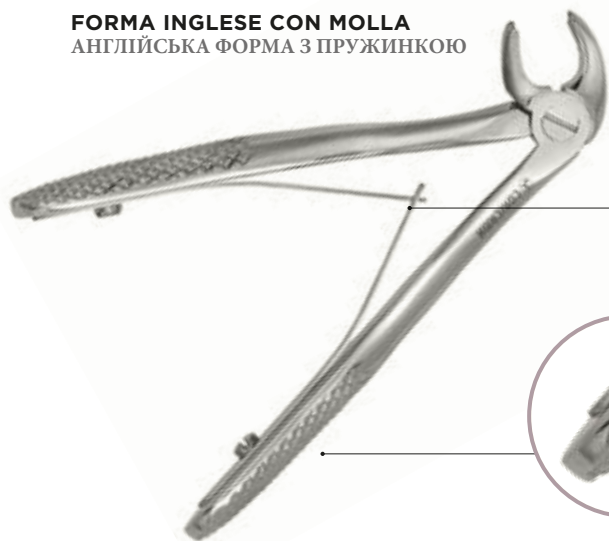

Pinze a molla per un'estrazione semplice e delicata, appositamente studiata per facilitare le operazioni su pazienti pediatrici.

Пружинні щипці для легкого та м'якого видалення, спеціально розроблені для полегшення педіатричних операцій.

Manici anatomici per una presa ferma e sicura.

Анатомічні ручки для міцного і надійного хвату

#### FORMA INGLESE

АНГЛІЙСЬКА ФОРМА



Le pinze inglesi consentono una presa maggiore rispetto alle pinze americane, che utilizzano una snodo orizzontale.

Англійські щипці забезпечують ефективну передачу більшого зусилля, ніж щипці американського зразка, які використовують горизонтальний шарнір.

Zigrinature studiate per alleggerire il manico, così da facilitarne l'utilizzo.

Спеціальна насічка для полегшення ручки і зручності використання

#### FORMA AMERICANA

АМЕРИКАНСЬКА ФОРМА



Giuntura romboidale per garantire una maggiore stabilità durante l'uso.

Ромбовидне з'єднання для кращої стабільності під час роботи

Parte finale del manico liscia e spessa per supportare pienamente la mano.

Гладка і товста кінцева частина ручки для повної підтримки руки.



## PINZE ESTRAZIONE PEDIATRICHE forma inglese con molla

ЩИПЦІ ДЛЯ ВИДАЛЕННЯ ПЕДІАТРИЧНІ  
англійська форма з пружинкою



### 644210

N.101  
incisivi superiori  
con molla  
верхні різці,  
з пружинкою



### 644220

N.111  
premolari superiori con  
molla  
верхні премоляри,  
з пружинкою



### 644230

N.115  
molari superiori con  
molla  
верхні моляри,  
з пружинкою



### 644240

N.122  
radici superiori con  
molla  
верхні корені,  
з пружинкою

## PINZE ESTRAZIONE PEDIATRICHE forma inglese con molla

ЩИПЦІ ДЛЯ ВИДАЛЕННЯ ПЕДІАТРИЧНІ  
англійська форма з пружинкою

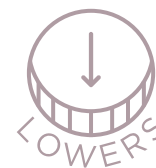

### 644260

N.150  
incisivi inferiori e canini  
con molla  
нижні різці та ікла,  
з пружинкою



### 644250

N.160  
molari inferiori e premolari con  
molla  
нижні премоляри та моляри,  
з пружинкою



### 644270

N.170  
radici inferiori  
нижні корені



## PINZE ESTRAZIONE PEDIATRICHE forma inglese

### ЩИПЦІ ДЛЯ ВИДАЛЕННЯ ПЕДІАТРИЧНІ англійська форма



**644340**

N.29-S  
radici superiori  
верхні корені



**644330**

N.37  
incisivi superiori  
верхні різці



**644390**

N.39-R  
molari superiori  
destri  
верхні моляри,  
праві



**644395**

N.39-L  
molari superiori  
sinistri  
верхні моляри,  
ліві



**644380**

N.39  
molari superiori  
верхні моляри



**644370**

N.158  
premolari e molari  
superiori  
верхні премоляри  
та моляри



**644350**

N.159  
premolari superiori  
верхні премоляри



**644320**

N.163  
superiori centrali  
верхні центральні

## PINZE ESTRAZIONE PEDIATRICHE forma inglese

ЩИПЦІ ДЛЯ ВИДАЛЕННЯ ПЕДІАТРИЧНІ  
англійська форма

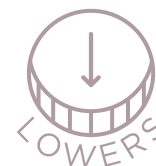

### 644435

N.13-S  
incisivi e premolari  
inferiori  
нижні різці та  
премоляри



### 644440

N.22-S molari  
inferiori  
нижні моляри



### 644410

N.38  
incisivi inferiori  
e canini  
нижні різці  
та ікла



### 644430

N.123  
radici ed incisivi inferiori,  
becchi larghi  
нижні корені та різці,  
широкі кінчики



### 644450

N.160  
molari inferiori  
нижні моляри



### 644420

N.162  
radici e incisivi  
inferiori  
нижні корені  
та центральні



## LEVE PER RADICI ЕЛЕВАТОРИ КОРЕНЕВІ

Punte saldate al manico con laser:

- Rende impossibili infiltrazioni di residui (come invece può accadere su punte inserite a pressione).
- Arrotondamento di angoli e spigoli.

Робочі вістря інструментів приварені до ручок за допомогою лазерної технології:

- Запобігає накопиченню забруднень (як це може статися при звичайному типі кріплення робочого вістря методом втиснення).
- Закруглені кути та краї.

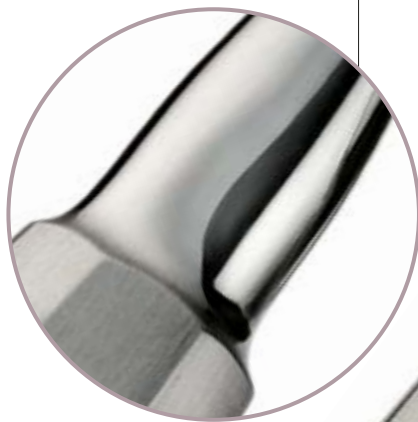

Punte in acciaio inox temprato per evitare piegature e rotture.

Робочі вістря інструменту виготовлені з загартованої нержавіючої сталі задля запобігання згинанню і зламуванню.

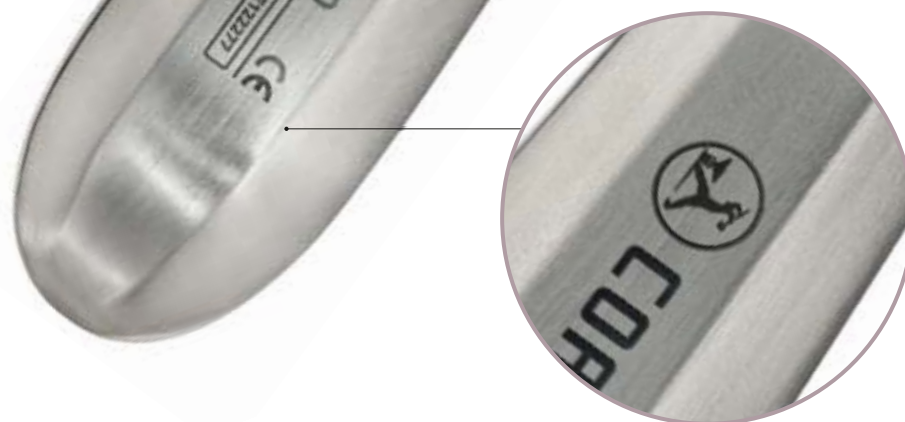

Manici vuoti composti da 2 parti simmetriche saldate laser; finitura satinata per aumentare la presa.

Порожні ручки з виготовлені з 2 симетричних частин, що зварені між собою за допомогою лазерної технології; Фінішне шліфування для покращення захвату в руці.

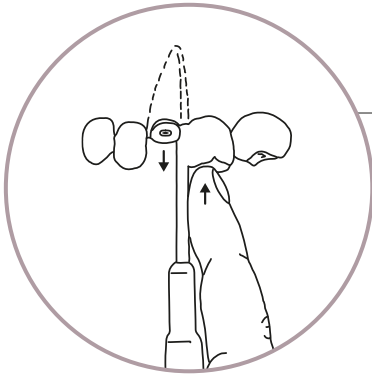

**LEVE  
DRITTE**

ЕЛЕВАТОРИ  
ПРЯМІ

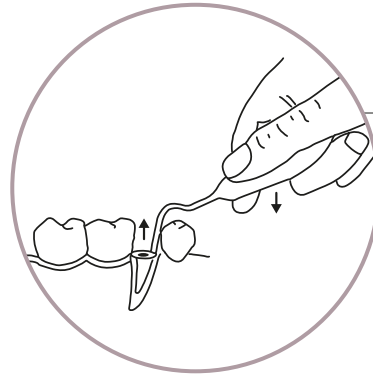

**LEVE  
CURVE/ANGOLATE**

ЕЛЕВАТОРИ  
ВИГНУТІ/КУТОВІ

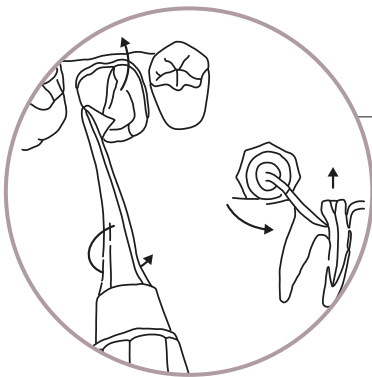

**LEVE TRIANGOLARI  
A BANDIERA**

НИЖНІ ЗУБИ ТА  
КОРЕНІ

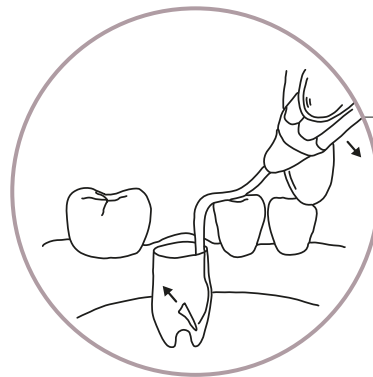

**LEVE  
PER FRAMMENTI**

ФРАГМЕНТИ КОРЕНІВ



**MANICI TRADIZIONALI**  
НАЙБІЛЬШ ПОШИРЕНІ РУЧКИ

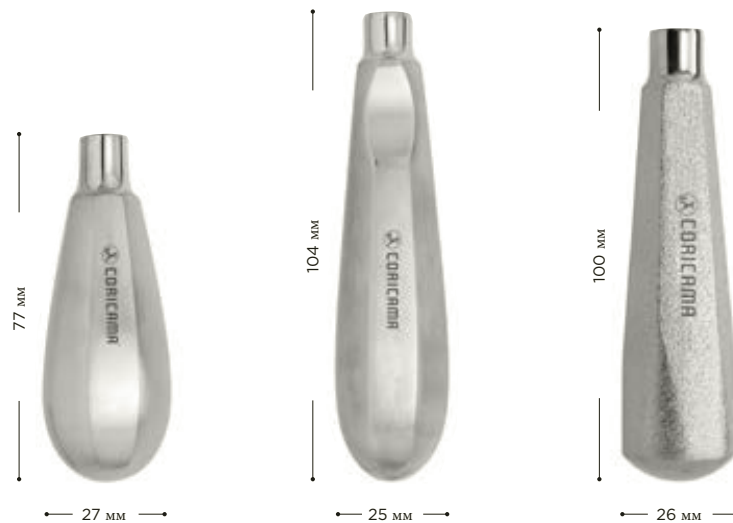

# LUSSATORE ЛЮКСАТОРИ

Lama estremamente piatta e tagliente, permette una precisa penetrazione e taglio del ligamento periodontale.

L'uso delle leve Lussatore riduce i traumi esercitati sui denti e gengive ed in molti casi vanifica la necessità dell'uso delle tenaglie per estrazione.

Гострі та тонкі леза дозволяють м'яко проникати крізь періодонтальні зв'язки. Завдяки вдалій формі розширення альвеоли стає легким, зменшуючи використання щипців для видалення.



**662310**

LUSSATORE  
\* 3 мм



**662320**

LUSSATORE  
curva  
вигнутий  
\* 3 мм



**662330**

LUSSATORE  
\* 4 мм



**662340**

LUSSATORE  
curva  
вигнутий  
\* 4 мм



**662350**

LUSSATORE  
\* 5 мм



**662360**

LUSSATORE  
curva  
вигнутий  
\* 5 мм



# LEVE PER RADICI ЕЛЕВАТОРИ КОРЕНЕВІ

BEIN



**664110**

tonda  
заокруглений  
\* 2 мм



**664120**

tonda  
заокруглений  
\* 3 мм



**664130**

tonda  
заокруглений  
\* 4 мм

FLOHR



**664530**

sinistra  
лівий  
\* 3 мм



**664540**

destra  
правий  
\* 3 мм



**664550**

sinistra, piatta  
лівий, плоский  
\* 3 мм



**664560**

destra, piatta  
правий, плоский  
\* 3 мм

CRYER



**664570**

sinistra  
лівий



**664580**

destra  
правий



# LEVE PER RADICI

## ЕЛЕВАТОРИ КОРЕНЕВІ



**666110**

1S  
retta  
прямий  
\* 2 мм



**666120**

2S  
retta  
прямий  
\* 2,5 мм



**666130**

3S  
retta  
прямий  
\* 3 мм



**666140**

4S  
retta  
прямий  
\* 3,5 мм



**666150**

5S  
retta  
прямий  
\* 4 мм



**666160**

6S  
retta  
прямий  
\* 4,5 мм

CRYER



**666565**

N.27-S  
sinistra  
лівий  
\* 12 мм



**666570**

N.28-S  
destra  
правий  
\* 12 мм



**666555**

N.27  
sinistra  
лівий  
\* 15 мм



**666560**

N.28  
destra  
правий  
\* 15 мм

# LEVE PER RADICI ЕЛЕВАТОРИ КОРЕНЕВІ

SELDIN



**666320**

301W  
\* 2,5 мм



**666325**

304W  
\* 3 мм



**666335**

34  
\* 4 мм



**666340**

\* 5,2 мм

SELDIN



**666525**

1L  
sinistra  
лівий  
\* 12 мм



**666530**

1R  
destra  
правий  
\* 12 мм

COUPLAND



**666710**

\* 3 мм



**666720**

\* 3,6 мм



**666730**

\* 4,2 мм



**CORICAMA**

## LEVE PER RADICI ЕЛЕВАТОРИ КОРЕНЕВІ



**668610**

W. BARRY N.21  
sinistra  
лівий

**668615**

W. BARRY N.22  
destra  
правий

**668620**

W. BARRY  
sinistra  
лівий

**668625**

W. BARRY  
destra  
правий



**668810**

WARWICK-JAMES  
\* 2,2 мм



**668820**

WARWICK-JAMES  
sinistra  
лівий  
\* 2,2 мм



**668830**

WARWICK-JAMES  
destra  
правий  
\* 2,2 мм

\*



# LEVE PER RADICI ЕЛЕВАТОРИ КОРЕНЕВІ



**670610**

HEIDBRINK N.1



**670620**

HEIDBRINK N.2  
sinistra  
лівий



**670630**

HEIDBRINK N.3  
destra  
правий

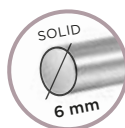

**671450**

HEIDBRINK  
sinistra  
лівий  
\* 2,5 mm

**671460**

HEIDBRINK  
destra  
правий  
\* 2,5 mm



**671440**

HEIDBRINK  
\* 2,5 mm

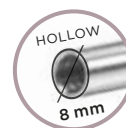

**671670**

HEIDBRINK  
APICAL  
апикальний  
\* 1,5 mm



**671680**

HEIDBRINK  
APICAL  
апикальний  
\* 2,5 mm



# PERIOTOMO

## ПЕРІОТОМ

### PERIOTOMO

Per tagliare il legamento parodontale che lega il dente all'osso marginale e alveolare circostante.

### ПЕРІОТОМ

Для розривання періодонтальної зв'язки, яка з'єднує зуб з навколишньою крайовою та альвеолярною кісткою.



**690020**

lama angolare  
вигнуте лезо



**690030**

lama corta  
конічне лезо,  
коротке



**690000**

manico + 4 lame  
ручка + 4 леза



**690010**

lama lunga  
лезо довге



**690040**

lama appuntita  
лезо конічне

# SINDESMOTOMO

## СИНДЕЗМОТОМ

### SINDESMOTOMO

Per il taglio delle fibre desmodontali e il distacco dei legamenti dentali dell'alveolo.

### СИНДЕЗМОТОМ

Для розрізання волокон і від'єднання зубних зв'язок альвеоли.

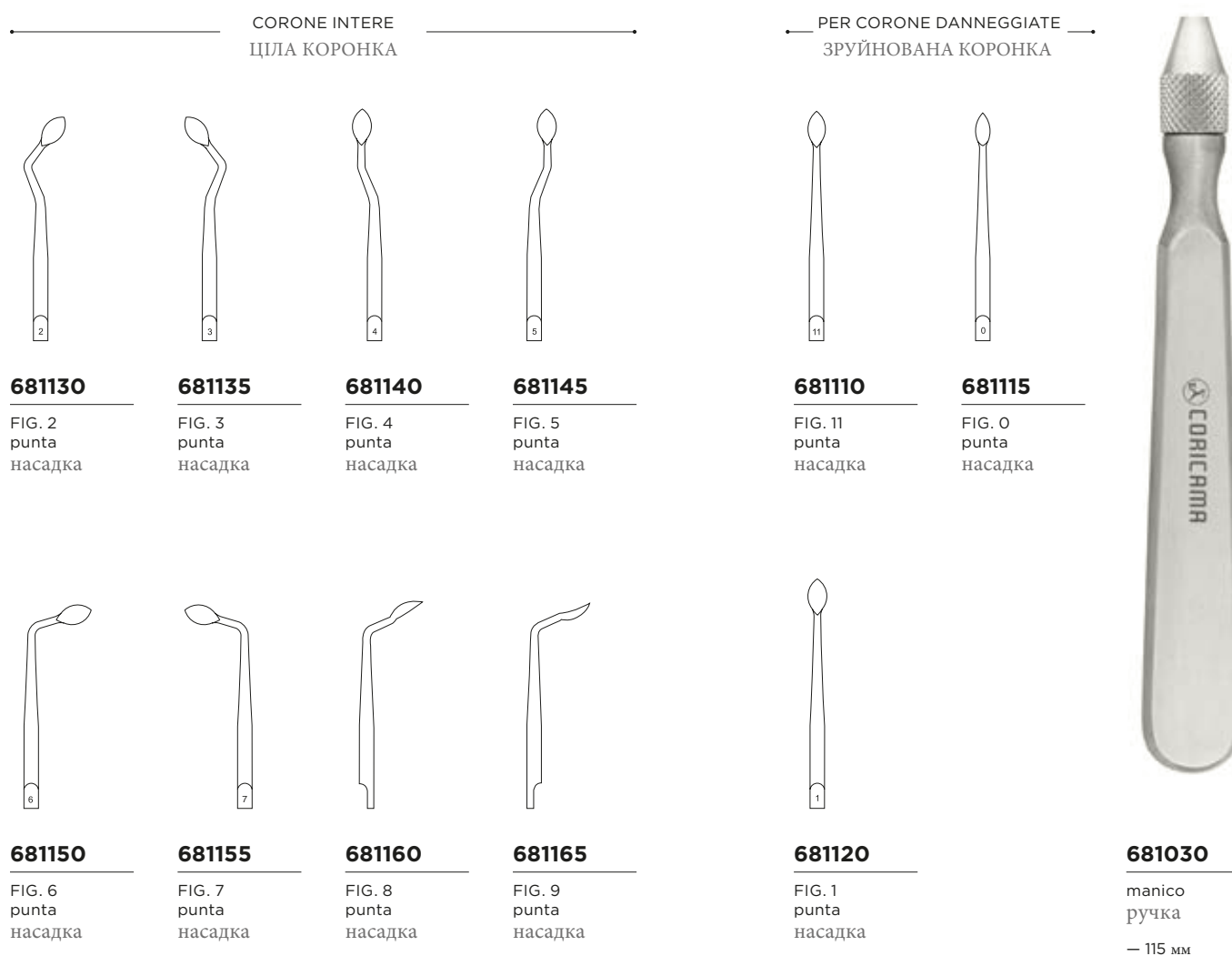



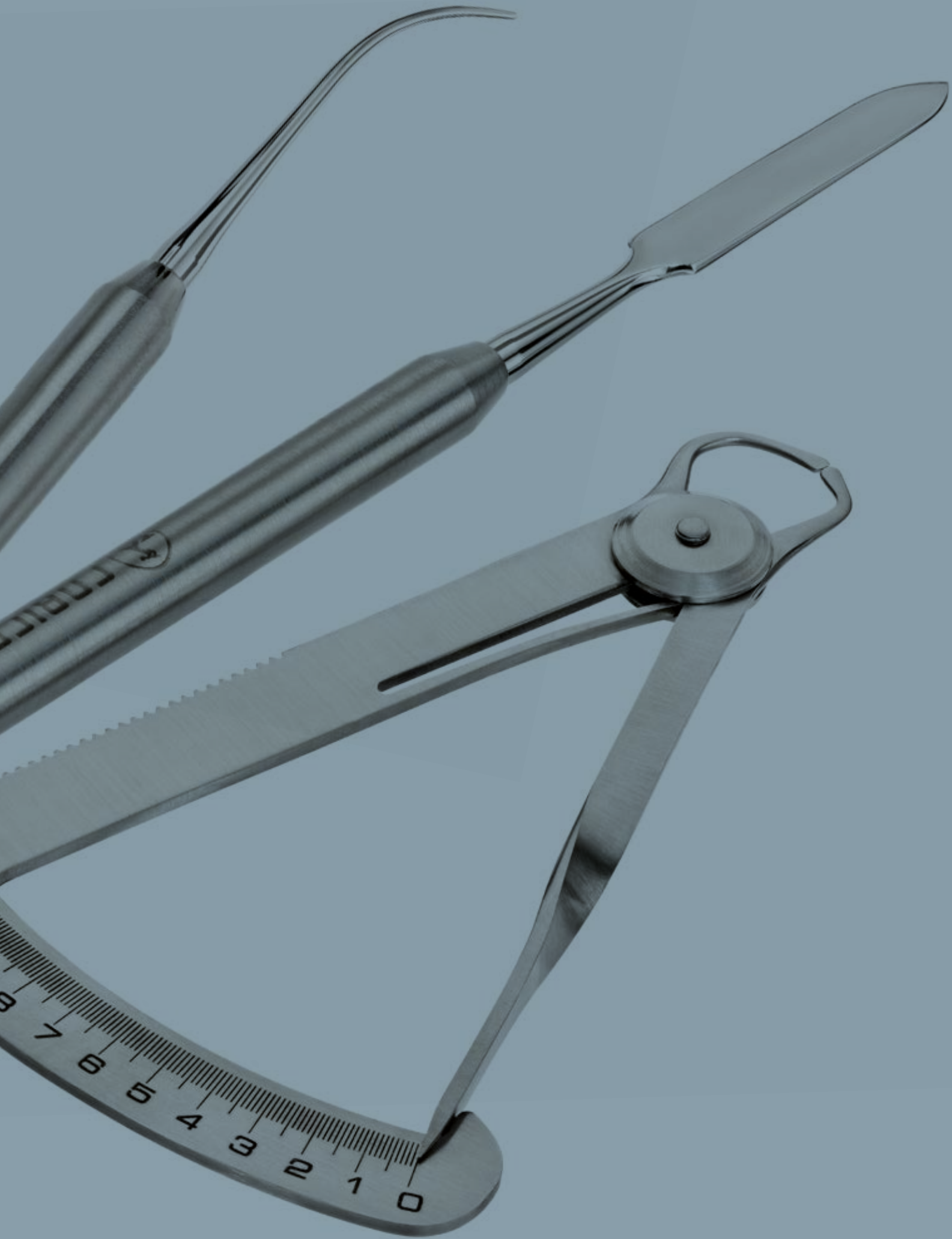

PROTESICA — PROSTHETIC

**PROTESICA — PROSTHETIC**

## STRUMENTI PER MODELLARE - P.K. THOMAS

### МОДЕЛЮВАЛЬНІ ІНСТРУМЕНТИ - P.K. THOMAS



**813410**

N.1

\* 0,4/0,6 мм

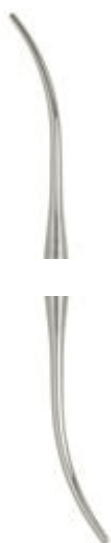

**813420**

N.2

\* 0,9/1,1 мм



**813430**

N.3

\* 2,0/2,3 мм

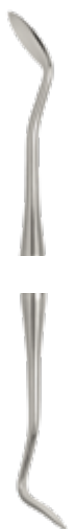

**813440**

N.4



**813450**

N.5



**CORICAMA**

## STRUMENTI PER MODELLARE МОДЕЛЮВАЛЬНІ ІНСТРУМЕНТИ



**815310**  
ZAHLE  
— 120 MM



**815320**  
ZAHLE  
— 125 MM



**815330**  
ZAHLE  
— 130 MM



**815350**  
HYLIN  
— 135 MM



**815240**  
LE CRON  
— 165 MM



**815380**  
GRITMAN  
— 180 MM



# SPATOLE PER CEMENTI

## ЦЕМЕНТНІ ШПАТЕЛІ



**826590**

FLEXIBLE | ГНУЧКИЙ  
N.24

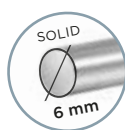

**826840**

N.2

\* 6,5/6,5 mm



**826850**

N.3

\* 7,5/7,5 mm



**826830**

N.1

\* 5,5/5,5 mm



## STRUMENTI PER CERAMICA

### КЕРАМІЧНІ ІНСТРУМЕНТИ ДЛЯ МОДЕЛЮВАННЯ

Manici leggeri e punte di forme diverse in acciaio inox, lama gengivale, lama incisale, lama coltello. Disponibili con puntali flessibili o superflessibili.

Спеціальний набір керамічних інструментів для моделювання з легкими ручками з нержавіючої сталі, різної форми: ясенне лезо, різцеве лезо та ножеподібне лезо. Доступні з гнучкими або супергнучкими кінчиками.



**828820**

GREENSTEIN  
N.1

**828840**

GREENSTEIN  
N.2

**828860**

GREENSTEIN  
N.3

PUNTALI SUPERFLESSIBILI / СУПЕРГНУЧКІ КІНЧИКИ  
spessore / товщиною 0,1 мм



**828035**

N.1

**828055**

N.2

**828075**

N.3

PUNTALI FLESSIBILI / ГНУЧКІ КІНЧИКИ  
spessore / товщиною 0,2 мм



**828025**

N.4

**828045**

N.5

**828065**

N.6



**CORICAMA**

# ARTICOLATORE ANATOMICO

## АРТИКУЛЯТОР АНАТОМІЧНИЙ

Design per posizione di lavoro ergonomica a 60°.

Ергономічний дизайн робочого положення на 60°.



Calotta con traiettorie ellittiche di riferimento per modelli a partire da arcata inferiore.

Площина з еліптичними опорними траекторіями для моделей нижніх арок.

Piano oclusale con traiettorie ellittiche di riferimento per modelli a partire da arcata superiore.

Площина з еліптичними опорними траекторіями для моделей верхніх арок.

Compatibile per dimensione con i polimerizzatori a pressione in commercio.

Сумісний з будь-якими полімеризаторами під тиском.

Sistema anti-rotazione per asta incisale.

Система запобігання обертанню різцевого стрижня.

### 835100

Articolatore  
Артикулятор

### 835165

Piastra magnetica  
completa

Суцільна магнітна  
пластина



## COLTELLI PER CERA ВОСКОВІ НОЖІ



**820110**  
FAHNENSTOCK  
— 125 мм



**820120**  
FAHNENSTOCK  
— 175 мм



**820150**  
LESSMANN  
— 125 мм



**820160**  
LESSMANN  
— 175 мм



**820180**  
GRITMANN  
Восковий/гіпсовий  
ніж  
— 170 мм



## SPATOLE PER GESSO ED ALGINATO ШПАТЕЛІ ГІПСОВІ ТА АЛЬГІНАТНІ



### 822120

Per elastomeri  
rigida  
Для еластомеру  
жорсткий  
— 190 мм

### 822130

Per alginato  
e gesso - curva  
Для альгінату і  
гіпсу - вигнутий  
— 200 мм

### 822140

Per alginato  
e gesso  
Для альгінату  
та гіпсу  
— 205 мм

### 822150

Per alginato  
e gesso  
Для альгінату  
та гіпсу  
— 215 мм

### 822160

Per alginato  
e gesso - curva  
Для альгінату і  
гіпсу - вигнутий  
— 230 мм

### 822170

Per alginato  
e gesso  
Для альгінату  
та гіпсу  
— 180 мм



## PORTA IMPRONTE FORATE con bordino ritentivo

ВІДБИТКОВІ ЛОЖКИ ПЕРФОРОВАНІ  
з утримуючим обідком



### SUPERIORE / ВЕРХНЯ



#### 841110

U1 - XXS  
— 56x44 мм

#### 841120

U2 - XS  
— 65x52 мм

#### 841130

U3 - S  
— 68x54 мм

#### 841140

U4 - M  
— 71x58 мм

#### 841150

U5 - L  
— 73x59 мм

#### 841160

U6 - XL  
— 78x63 мм

### INFERIORE / НИЖНЯ



#### 841115

L1 - XXS  
— 56x44 мм

#### 841125

L2 - XS  
— 66x50 мм

#### 841135

L3 - S  
— 70x52 мм

#### 841145

L4 - M  
— 73x56 мм

#### 841155

L5 - L  
— 76x58 мм

#### 841165

L6 - XL  
— 78x60 мм



#### 841180

DR  
Parziale destra  
права

#### 841100

CON bordino ritentivo  
з утримуючим обідком

12 pz - 12 шт.



#### 841190

SL  
Parziale sinistra  
ліва

VENDIBILE IN KIT / ПРОДАЮТЬСЯ КОМПЛЕКТОМ



## PORTA IMPRONTE FORATE senza bordino ritentivo

ВІДБИТКОВІ ЛОЖКИ ПЕРФОРОВАНІ  
з утримуючим обідком



### SUPERIORE / ВЕРХНЯ



#### **841310**

U1 - XXS  
— 56x44 мм

#### **841320**

U2 - XS  
— 65x52 мм

#### **841330**

U3 - S  
— 68x54 мм

#### **841340**

U4 - M  
— 71x58 мм

#### **841350**

U5 - L  
— 73x59 мм

#### **841360**

U6 - XL  
— 78x63 мм

### INFERIORE / НИЖНЯ



#### **841315**

L1 - XXS  
— 56x44 мм

#### **841325**

L2 - XS  
— 66x50 мм

#### **841335**

L3 - S  
— 70x52 мм

#### **841345**

L4 - M  
— 73x56 мм

#### **841355**

L5 - L  
— 76x58 мм

#### **841365**

L6 - XL  
— 78x60 мм



#### **841380**

DR  
Parziale destra  
права

VENDIBILE IN KIT / ПРОДАЮТЬСЯ КОМПЛЕКТОМ

#### **841300**

SENZA bordino ritentivo  
без утримуючого обідка

12 pz - 12 шт.



#### **841390**

SL  
Parziale sinistra  
ліва



## STRUMENTI DI MISURA ВИМІРЮВАЛЬНІ ІНСТРУМЕНТИ



**882720**

BEERENDONK

— 130 мм



**882730**

ZURICHER

— 130 мм



**882740**

BOLEY

— 145 мм



**882760**

ЛІНІЙКА

— 180 мм



# CALIBRI E PINZA UNIVERSALE PIEGAFILI

## КАЛІПЕРИ ТА УНІВЕРСАЛЬНІ ЩИПЦІ ДЛЯ ЗГИНАННЯ ДРОТУ



**882450**

IWANSON  
calibro per cera  
каліпер для воску  
— 180 мм



**882470**

IWANSON  
calibro per  
metallo  
каліпер для металу  
— 180 мм



Pinza multiuso.  
Per piegature  
fino a  $\varnothing$  0,9 mm.  
Per taglio fino  
a  $\varnothing$  0,7 mm.

Плоскогубці  
універсальні.  
Згинають дрiт  
аж до  $\varnothing$  0,9 мм.  
Розрізають дрiт  
до  $\varnothing$  0,7 мм.

**834725**

UNIVERSAL  
Pinza piegafili  
щипці для  
згинання дроту  
— 155 мм





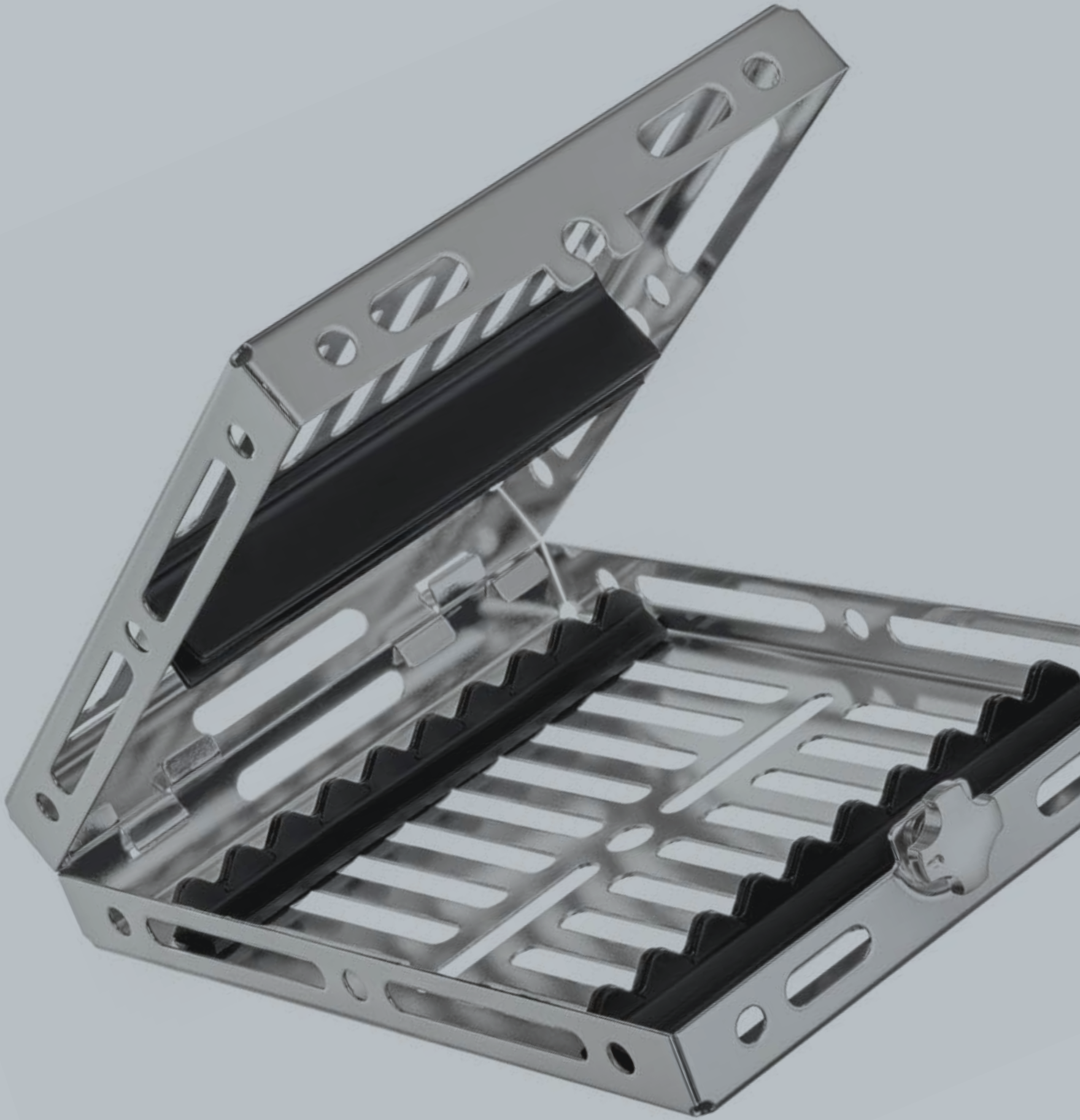



# VASSOI PER STERILIZZAZIONE - GAMMAFIX®

## СТЕРИЛІЗАЦІЙНІ КАСЕТИ - GAMMAFIX®

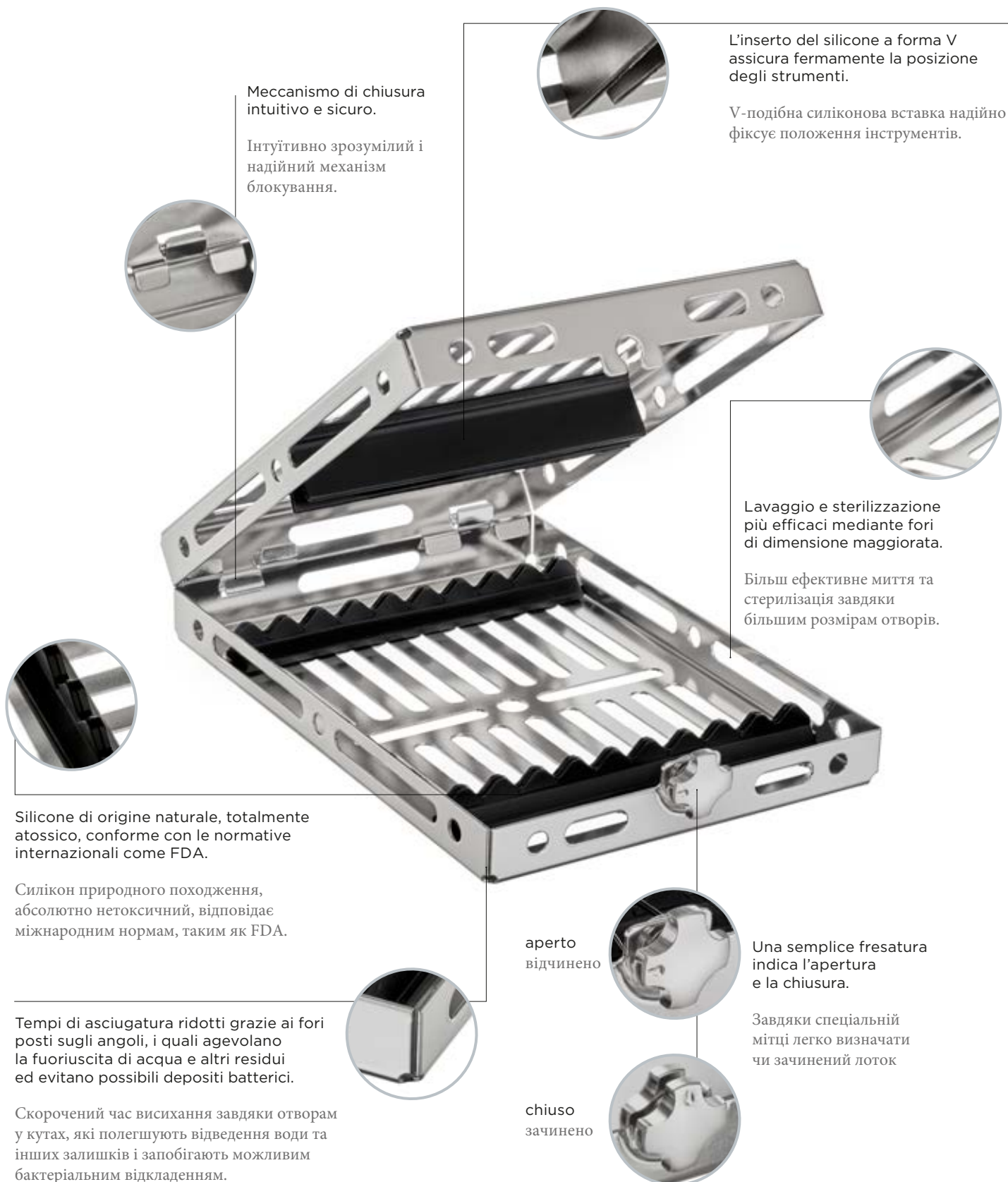

Meccanismo di chiusura intuitivo e sicuro.

Інтуїтивно зрозумілий і надійний механізм блокування.

L'inserto del silicone a forma V assicura fermamente la posizione degli strumenti.

V-подібна силіконова вставка надійно фіксує положення інструментів.

Lavaggio e sterilizzazione più efficaci mediante fori di dimensione maggiorata.

Більш ефективне миття та стерилізація завдяки більшим розмірам отворів.

Silicone di origine naturale, totalmente atossico, conforme con le normative internazionali come FDA.

Силікон природного походження, абсолютно нетоксичний, відповідає міжнародним нормам, таким як FDA.

Tempi di asciugatura ridotti grazie ai fori posti sugli angoli, i quali agevolano la fuoriuscita di acqua e altri residui ed evitano possibili depositi batterici.

Скорочений час висихання завдяки отворам у кутах, які полегшують відведення води та інших залишків і запобігають можливим бактеріальним відкладенням.

aperto  
відчинено

Una semplice fresatura indica l'apertura e la chiusura.

Завдяки спеціальній мітці легко визначати чи зачинений лоток

chiuso  
зачинено



# VASSOI PER STERILIZZAZIONE - GAMMAFIX®

## СТЕРИЛІЗАЦІЙНІ КАСЕТИ - GAMMAFIX®



NERO / ЧОРНИЙ

VERDE / ЗЕЛЕНИЙ

ROSSO / ЧЕРВОНИЙ

BLU / СИНІЙ



UN  
Vassoio Gammafix  
Лоток Gammafix

— 185 x 73 x 35h мм

● **911090**  
Con silicone nero  
з чорним силіконом

● **911010**  
Con silicone verde  
з зеленим силіконом

● **911030**  
Con silicone rosso  
з червоним силіконом

● **911050**  
Con silicone blu  
з синім силіконом



## VASSOI PER STERILIZZAZIONE - GAMMAFIX®

### СТЕРИЛІЗАЦІЙНІ КАСЕТИ - GAMMAFIX®



DOI  
Vassoio Gammafix  
Касета Gammafix

— 130 x 185 x 35h мм

● **911290**  
Con silicone nero  
з чорним силіконом

● **911210**  
Con silicone verde  
з зеленим силіконом

● **911230**  
Con silicone rosso  
з червоним силіконом

● **911250**  
Con silicone blu  
з синім силіконом



TRE  
Vassoio Gammafix  
Касета Gammafix

— 185 x 145 x 35h мм

● **911490**  
Con silicone nero  
з чорним силіконом

● **911410**  
Con silicone verde  
з зеленим силіконом

● **911430**  
Con silicone rosso  
з червоним силіконом

● **911450**  
Con silicone blu  
з синім силіконом



## VASSOI PER STERILIZZAZIONE - GAMMAFIX®

### СТЕРИЛІЗАЦІЙНІ КАСЕТИ - GAMMAFIX®



QUATRI  
Vassoio Gammafìx  
Касета Gammafìx

— 185 x 260 x 35h мм

- **911690**  
Con silicone nero  
з чорним силіконом
- **911610**  
Con silicone verde  
з зеленим силіконом
- **911630**  
Con silicone rosso  
з червоним силіконом
- **911650**  
Con silicone blu  
з синім силіконом



CINC  
Vassoio Gammafìx  
Касета Gammafìx

— 290 x 185 x 35h мм

- **911690**  
Con silicone nero  
з чорним силіконом
- **911810**  
Con silicone verde  
з зеленим силіконом
- **911830**  
Con silicone rosso  
з червоним силіконом
- **911850**  
Con silicone blu  
з синім силіконом



## VASSOI PER STERILIZZAZIONE

### СТЕРИЛІЗАЦІЙНІ КАСЕТИ



#### 913320

Vassoio in acciaio inox per 5 strumenti

Касета з нержавіючої сталі на 5 інструментів

— 185 x 85 x 20h мм

Cassetta polimerica con 3 supporti siliconici per trattenere saldamente gli strumenti. Adatta al lavaggio ed autoclavabile a 121° C. Disponibile in 4 colori.

Полімерна касета з 3 силіконовими вставками для надійного утримання інструментів. Підходить для миття та автоклавовання при 121° C. Доступна у 4 кольорах.



Vassoio in plastica  
Касета пластикова

— 190 x 90 x 25h мм



**916210**

Verde / Зелена



**916220**

Bianco / Біла



**916230**

Rosso / Червона



**916250**

Blu / Синя



## PORTA PINZE ТРИМАЧІ ЩИПЦІВ



### 790980

Porta pinze doppio  
Подвійний тримач щипців

— 220x120 мм

### 790960

Porta pinze corto  
Тримач щипців  
короткий

— 150x120 мм



### 790970

Porta pinze lungo  
Тримач щипців  
довгий

— 240x120 мм



## PINZE PER TELI ЗАТИСКАЧ ДЛЯ ОПЕРАЦІЙНОЇ БІЛИЗНИ

La pinza per teli Backhaus è uno strumento perforante e viene utilizzata per afferrare tessuti, fissare teli o mantenere o ridurre piccole fratture ossee. Viene utilizzata sui pazienti durante le procedure mediche in modo che i teli rimangano saldamente sul paziente. La parte funzionante della pinza, completamente appuntita, si apre verso l'interno in modo da penetrare sia nella pelle che nel telo.

- Disponibile in versioni da 9 cm e 13 cm.
- Parte lavorante appuntita
- Sistema di bloccaggio a scatti
- Completamente in acciaio inossidabile
- Completamente sterilizzabile
- Finitura in acciaio satinato
- Utilizzabile sia con mano sinistra o destra

Щипці Backhaus використовується для закріплення білизни під час операційних маніпуляцій. Повністю загострена робоча частина щипців відкривається всередину.

- Доступний у версіях 9 см і 13 см.
- Гостра робоча частина
- Фіксаційна система типу Snap-lock
- Повністю виготовлений з нержавіючої сталі
- Повністю стерилізується
- Нержавіюча сталь з фінішною сатиною обробкою
- Підходить для використання лівою або правою рукою



**569330**

BACKHAUS  
curva, appuntita  
вигнуті, загострені

— 90 мм



**569350**

BACKHAUS  
curva, appuntita  
вигнуті, загострені

— 130 мм



## VASSOI UNIVERSALI

### УНІВЕРСАЛЬНІ ЛОТКИ



#### 911225

Coperchio piccolo  
Кришка мала

— 190x145x25 мм

#### 911220

Vassoio piccolo  
Лоток малий

— 185x140x15 мм



#### 921425

Coperchio piccolo forato  
Кришка мала перфорована

— 190x145x25 мм

#### 921420

Vassoio piccolo forato  
Лоток малий перфорований

— 185x140x15 мм



#### 921625

Coperchio - vassoio grande  
Кришка велика

— 290x190x30 мм

#### 921620

Vassoio grande  
Лоток великий

— 285x185x15 мм



#### 921825

Coperchio - vassoio grande forato  
Кришка велика перфорована

— 290x190x30 мм

#### 921820

Vassoio grande forato  
Лоток великий перфорований

— 285x185x15 мм



# RASTRELLIERE

## РАМКИ



### 921520

Rastrelliera 8 posizioni  
Вставна рамка на 8 позицій

— 185x140x15 мм



### 921920

Rastrelliera 23 posizioni  
Вставна рамка на 23 позиції

— 285x185x15 мм

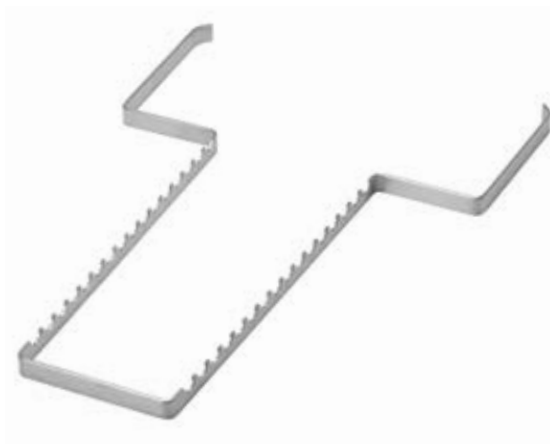

### 921925

Rastrelliera 16 posizioni  
Вставна рамка на 16 позицій

— 285x185x15 мм



## VASSOI UNIVERSALI

### УНІВЕРСАЛЬНІ ЛОТКИ



#### 923220

Vaschetta 0,4 litri  
Лоток 0,4 літра  
— 220x175x25 мм



#### 923260

Vaschetta 2 litri  
con coperchio - grande  
Лоток 2 літра з кришкою,  
великий  
— 320x220x50 мм



#### 923240

Vaschetta 0,9 litri  
con coperchio - piccola  
Лоток 0,9 літра з кришкою,  
малий  
— 220x170x40 мм



#### 923420

Vaschetta reniforme N.1  
Ниркоподібна миска N.1  
— 220x120 мм



#### 923440

Vaschetta reniforme N.2  
Ниркоподібна миска N.2  
— 310x190 мм



## CONTENITORI E TAZZE PER MISCELAZIONE

### МИСКИ ТА ЧАШІ ДЛЯ ЗМІШУВАННЯ



#### 923520

N.0  
Tazza per miscelazione  
Чаша для змішування  
0,02 litri/літри

— ø 40 мм



#### 923540

N.1  
Tazza per miscelazione  
Чаша для змішування  
0,05 litri/літри

— ø 60 мм



#### 923560

N.2  
Tazza per miscelazione  
Чаша для змішування  
0,1 litri/літри

— ø 80 мм



#### 923820

Tazza per alginato e gesso  
Миска для змішування  
гіпсу та альгінатів  
0,3 litri/літри

— ø 100 мм



#### 923840

Tazza per alginato e gesso  
Миска для змішування  
гіпсу та альгінатів  
0,5 litri/літри

— ø 120 мм



#### 923860

Tazza per alginato e gesso  
Миска для змішування  
гіпсу та альгінатів  
0,8 litri/літри

— ø 140 мм



## CONTENITORI E DISTRIBUTORI КОНТЕЙНЕРИ ТА ДИСПЕНСЕРИ



### 942323

Distributore bicchieri  
argento  
Диспенсер для чашок  
для пиття, срібний

— 85x85x360 мм



### 349930

Lampada alcool  
Спиртовий пальник

### 349931

Stoppini di ricambio  
Гноти запасні



### 349920

Piastra vetro per impasti  
Скло для змішування

— 150x80x15 мм



### 942123

Porta rifiuti  
Alluminio argento  
Контейнер для відходів  
Алюмінієвий сріблястий  
— ø 70x75h мм



### 942133

Porta rifiuti  
Alluminio rosso  
Контейнер для відходів  
Алюмінієвий червоний  
— ø 70x75h мм



### 942223

Distributore cotone Alluminio  
argento  
Диспенсер ватних тампонів  
Алюмінієвий сріблястий  
— ø 55x75h мм



### 942233

Distributore cotone Alluminio  
rosso  
Диспенсер ватних тампонів  
Алюмінієвий червоний  
— ø 55x75h мм

## SEMPRE AL TUO FIANCO ЗАВЖДИ НА ВАШОМУ БОЦІ

Coricama offre una varietà di KIT e SET per ogni categoria di prodotti. Questa selezione è il risultato della nostra esperienza acquisita nel tempo e delle varie collaborazioni che abbiamo stretto nel corso degli anni.

Una collezione creata per affiancare tutti i nostri clienti, offrendo loro una soluzione per ogni categoria merceologica, e soprattutto per semplificare gli operatori nell'avviamento delle loro cliniche o semplicemente per coloro che desiderano aggiornare il loro strumentario.

Ai nostri clienti offriamo anche la possibilità di personalizzazione i propri Kit e Set con qualsiasi strumento in base alle proprie esigenze e necessità.

Coricama propone різноманітні НАБОРИ та СЕТИ для кожної категорії продукції.

Цей вибір є результатом нашого досвіду, набутого з часом, і численної співпраці, яку ми розвинули протягом багатьох років.

Колекція інструментів, розроблена для підтримки всіх наших клієнтів, пропонує їм вичерпні рішення у кожній категорії продукції, в першу чергу, щоб полегшити лікарям оснащення своїх клінік, або просто тим, хто хоче оновити свій інструментарій.

Ми також пропонуємо нашим клієнтам можливість формувати свої власні комплекти та набори з будь-яким обраним інструментом відповідно до їхніх потреб і вимог.



Scopri  
la nostra gamma!

Відкрийте для себе  
наш вибір!





CORICAMA<sup>®</sup>

since 1873